

User's Guide

Model: 2100L,2300L

Model: 2220L,2420L (Camera)
FOR RESIDENTIAL USE ONLY

PRE-PROGRAMMED REMOTE CONTROL INCLUDED

To register your garage door opener to receive updates and offers from LiftMaster, visit liftmaster.registria.com or use the icon below:

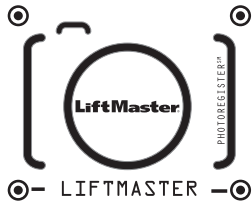

1. **Take a photo** of the camera icon including the points ().
2. **Send it in** by texting the photo to 71403 (US) or visit www.liftmaster.photo (Global).

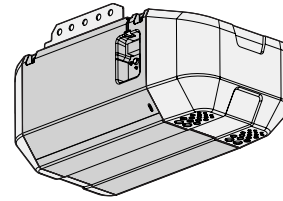

2100L

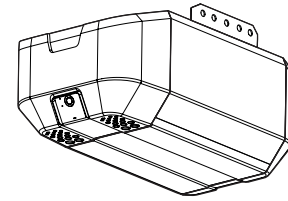

2220L

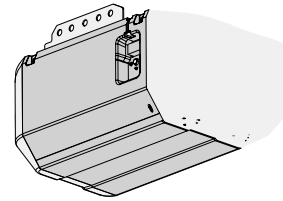

2300L

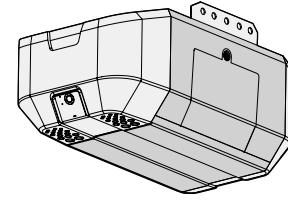

2420L

- Please read this guide and the enclosed safety materials carefully!
- The door **WILL NOT CLOSE** unless the Protector System® is connected and properly aligned.
- Periodic checks of the garage door opener are required to ensure safe operation.
- This garage door opener is **ONLY** compatible with myQ® and Security+ 3.0™ accessories.
- **DO NOT** install on a one-piece door if using devices or features providing unattended close. Unattended devices and features are to be used **ONLY** with sectional doors.
- Attach warning labels to the location indicated on label.



Use QR code to
download the
free myQ App.



Available on most iOS and Android Devices

Contents

Safety Symbol and Signal Word Review	2
Important Safety Instructions	3
myQ App Control	5
Programming	6
Camera	7
Battery Backup	9
Installation	10
Adjustments	11
Maintenance	14
Troubleshooting	14
Repair Parts	15
Warranty	15
Automatic Garage Door Opener Safety & Maintenance Guide	16
Routine Maintenance Can Prevent Tragedies	17

myQ® Serial Number:

Product Serial Number:

Date of Purchase:

myQ® Serial Number



Serial Number

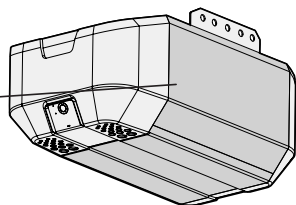

Safety Symbol and Signal Word Review

This garage door opener has been designed and tested to offer safe service provided it is installed, operated, maintained and tested in strict accordance with the instructions and warnings contained in this manual.



When you see these Safety Symbols and Signal Words on the following pages, they will alert you to the possibility of **serious injury or death** if you do not comply with the warnings that accompany them. The hazard may come from something mechanical or from electric shock. Read the warnings carefully.



When you see this Signal Word on the following pages, it will alert you to the possibility of damage to your garage door and/or the garage door opener if you do not comply with the cautionary statements that accompany it. Read them carefully.



WARNING: This product can expose you to chemicals including lead, which are known to the State of California to cause cancer or birth defects or other reproductive harm. For more information go to www.P65Warnings.ca.gov.

Unattended Operation

The Timer-to-Close (TTC) feature, the myQ® App, and myQ® Garage Door and Gate Monitor are examples of unattended close and are to be used **ONLY** with sectional doors. Any device or feature that allows the door to close without being in the line of sight of the door is considered unattended close. The Timer-to-Close (TTC) feature, the myQ® App, and any other myQ® devices are to be used **ONLY** with sectional doors.

The images throughout this manual are for reference only and your product may look different.

Important Safety Instructions

Important Safety Instructions



To reduce the risk of SEVERE INJURY or DEATH:

1. READ AND FOLLOW ALL INSTALLATION WARNINGS AND INSTRUCTIONS.
2. Install garage door opener ONLY on properly balanced and lubricated garage door. An improperly balanced door may NOT reverse when required and could result in SEVERE INJURY or DEATH.
3. ALL repairs to cables, spring assemblies and other hardware MUST be made by a trained door systems technician BEFORE installing opener.
4. Disable ALL locks and remove ALL ropes connected to garage door BEFORE installing opener to avoid entanglement.
5. Where possible, install the door opener 7 feet (2.13 m) or more above the floor.
6. Mount the emergency release within reach, but at least 6 feet (1.83 m) above the floor and avoiding contact with vehicles to avoid accidental release.
7. NEVER connect garage door opener to power source until instructed to do so.
8. NEVER wear watches, rings or loose clothing while installing or servicing opener. They could be caught in garage door or opener mechanisms.
9. Install wall-mounted garage door control:
 - within sight of the garage door.
 - out of reach of small children at a minimum height of 5 feet (1.5 m) above floors, landings, steps or any other adjacent walking surface.
 - away from ALL moving parts of the door.
10. Place entrapment warning label on wall next to garage door control in a prominent location.
11. Place emergency release/safety reverse test label in plain view on inside of garage door.
12. Upon completion of installation, test safety reversal system. Door MUST reverse on contact with a 1-1/2" (3.8 cm) high object (or a 2x4 laid flat) on the floor.
13. To avoid SERIOUS PERSONAL INJURY or DEATH from electrocution, disconnect ALL electric and battery power BEFORE performing ANY service or maintenance.
14. DO NOT install on a one-piece door if using devices or features providing unattended close. Unattended devices and features are to be used ONLY with sectional doors.

15. SAVE THESE INSTRUCTIONS.

Power

To prevent possible SERIOUS INJURY or DEATH from electrocution or fire:

- Be sure power is NOT connected to the opener, and disconnect power to circuit BEFORE removing cover to establish permanent wiring connection.
- Garage door installation and wiring MUST be in compliance with ALL local electrical and building codes.
- NEVER use an extension cord, 2-wire adapter, or change plug in ANY way to make it fit the outlet. Be sure the opener is grounded.

To reduce the risk of electric shock, your garage door opener has a grounding type plug with a third grounding pin. This plug will only fit into a grounding type outlet. If the plug doesn't fit into your outlet, contact a qualified electrician to install the proper outlet.

Option A- Typical Wiring

1. Plug in the garage door opener into a grounded outlet.
2. DO NOT run garage door opener at this time.

Option B- Permanent Wiring

If permanent wiring is required by your local code, refer to the following procedure. To make a permanent connection through the 7/8 inch hole in the top of the motor unit (according to local code):

1. Be sure power is NOT connected to the opener, and disconnect power to the circuit.
2. Remove the motor unit cover screws and set the cover aside.
3. Cut the power cord 6 inches (15.2 cm) from the top of the garage door opener.
4. Remove the strain relief.
5. Pull the power cord wires back into the garage door opener.
6. Install conduit or flex cable adapter in the 7/8 inch hole.
7. Run the permanent wires through the conduit in the 7/8 inch hole. Strip the insulation from the ends of all wires.
8. Connect the black (line) wire to the existing black wire; the white (neutral) wire to the existing white wire; and the ground wire to the existing green ground wire with wire nuts. The opener must be grounded.
9. Properly secure the wires with plastic ties so that the wires do not come in contact with moving parts.

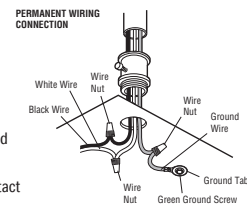

Important Safety Instructions

Important Safety Instructions



To reduce the risk of SEVERE INJURY or DEATH:

1. READ AND FOLLOW ALL WARNINGS AND INSTRUCTIONS.
2. ALWAYS keep remote controls out of reach of children. NEVER permit children to operate or play with garage door control push buttons or remote controls.
3. ONLY activate garage door when it can be seen clearly, it is properly adjusted, and there are no obstructions to door travel.
4. ALWAYS keep garage door in sight and away from people and objects until completely closed. NO ONE SHOULD CROSS THE PATH OF THE MOVING DOOR.
5. NO ONE SHOULD GO UNDER A STOPPED, PARTIALLY OPENED DOOR.
6. If possible, use emergency release handle to disengage trolley ONLY when garage door is CLOSED. Use caution when using this release with the door open. Weak or broken springs or unbalanced door could result in an open door falling rapidly and/or unexpectedly and increasing the risk of SEVERE INJURY or DEATH.
7. NEVER use emergency release handle unless garage doorway is clear of persons and obstructions.
8. NEVER use handle to pull garage door open or closed. If rope knot becomes untied, you could fall.
9. After ANY adjustments are made, the safety reversal system MUST be tested.
10. ALWAYS KEEP GARAGE DOOR PROPERLY BALANCED. An improperly balanced door may NOT reverse when required and could result in SEVERE INJURY or DEATH.
11. ALL repairs to cables, spring assemblies and other hardware, ALL of which are under EXTREME tension, MUST be made by a trained door systems technician.
12. To avoid interference with the proper operation of the garage door opener when using a welder in the garage, unplug garage door opener before operating welder.
13. To avoid SERIOUS PERSONAL INJURY or DEATH from electrocution, disconnect ALL electric and battery power BEFORE performing ANY service or maintenance.
14. This operator system is equipped with an unattended operation feature. The door could move unexpectedly. NO ONE SHOULD CROSS THE PATH OF THE MOVING DOOR.
15. DO NOT install on a one-piece door if using devices or features providing unattended close. Unattended devices and features are to be used ONLY with sectional doors.

16. SAVE THESE INSTRUCTIONS.

NOTICE: This device complies with part 15 of the FCC rules and Innovation, Science and Economic Development Canada license-exempt RSSs. Operation is subject to the following two conditions: (1) this device may not cause harmful interference, and (2) this device must accept any interference received, including interference that may cause undesired operation.

Any changes or modifications not expressly approved by the party responsible for compliance could void the user's authority to operate the equipment.

This device must be installed to ensure a minimum 20 cm (8 in.) distance is maintained between users/bystanders and device.

This device has been tested and found to comply with the limits for a Class B digital device, pursuant to part 15 of the FCC rules and Industry Canada ICES standard. These limits are designed to provide reasonable protection against harmful interference in a residential installation. This equipment generates, uses and can radiate radio frequency energy and, if not installed and used in accordance with the instructions, may cause harmful interference to radio communications. However, there is no guarantee that interference will not occur in a particular installation. If this equipment does cause harmful interference to radio or television reception, which can be determined by turning the equipment off and on, the user is encouraged to try to correct the interference by one or more of the following measures:

- Reorient or relocate the receiving antenna.
- Increase the separation between the equipment and receiver.
- Connect the equipment into an outlet on a circuit different from that to which the receiver is connected.
- Consult the dealer or an experienced radio/TV technician for help.

myQ® App Control

Connect With Your Smartphone

YOU WILL NEED:

- Wi-Fi® & Bluetooth enabled smartphone, tablet, or laptop
- Broadband Internet connection
- Wi-Fi® signal in the garage (2.4 GHz, 802.11b/g/n required)
- Password for your home network (router's main account, not guest network)
- myQ® serial number located on the garage door opener

DOWNLOAD THE myQ® APP TO SET UP AN ACCOUNT AND CONNECT

Open and close your door, get alerts, and set schedules from anywhere. Connected smart garage door openers also receive software updates to ensure the opener has the latest operational features. The garage door opener must run through a complete cycle before it will activate Wi-Fi® programming.

1. Download the myQ® App.
2. Set up an account and connect.

If you already have the myQ® App installed:

1. Check that your mobile device has the latest software.
2. Download the latest version of the myQ® App.



For more information on connecting your garage door opener, visit support.chamberlaingroup.com.

NOTES:

myQ® App control WILL NOT work if the garage door opener is operating on battery power.

Google Play and the Google Play logo are trademarks of Google LLC.
App Store and the Apple and App Store logos are trademarks of Apple Inc.

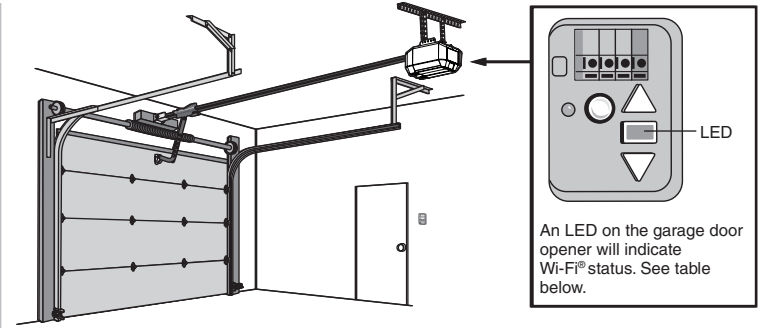

Wi-Fi Status	
LED	Definition
Blue	Off - Wi-Fi® is not turned on. Blinking - Garage door opener is in Wi-Fi® learn mode. Solid - Mobile device connected to the garage door opener.
Blue and Green	Blinking - Attempting to connect to router.
Green	Blinking - Attempting to connect to the Internet server. Solid - Wi-Fi® has been set up and garage door opener is connected to the Internet.

Test the Wi-Fi® Signal Strength

Make sure your mobile device is connected to your Wi-Fi® network. Hold your mobile device in the place where your garage door opener is installed and check the Wi-Fi signal strength.



Check Signal Strength. If you see:



Wi-Fi signal is strong. You're all set!
Install your new garage door opener.



Wi-Fi signal is weak.
The garage door opener will likely connect to your Wi-Fi network. If not, try one of the options below.



No Wi-Fi signal. Try one of the following:

- Move your router closer to the garage door opener to minimize interference from walls and other objects.
- Buy a Wi-Fi range extender.

Programming

Remote Control and Keyless Entry

PRE-PROGRAMMED REMOTE CONTROL INCLUDED, NO NEED TO PROGRAM THE REMOTE

To add or reprogram a remote control, follow the instructions below. Older LiftMaster remote controls are NOT compatible. Please note, this garage door opener will only be compatible with Security +3.0™ remote transmitters and wireless keypads.

PROGRAM A REMOTE CONTROL OR WIRELESS KEYPAD TO YOUR GARAGE DOOR OPENER

1. Lift the push bar. Press the LEARN button twice (after the second press, the LED on the door control panel will pulse repeatedly).
- 2a. Within 30 seconds, press and hold the button on the remote control that you wish to use. Release the button when the garage door opener lights flash and/or two clicks are heard.
- 2b. Within 30 seconds, enter a 4-8 digit personal identification number (PIN) of your choice. Press and hold the HOME button until the garage door opener lights flash and/or two clicks are heard.

TEST FOR SUCCESS: To operate the garage door opener, press the remote button you programmed. The garage door should activate. If it does not, repeat the programming steps. Alternatively, with the garage door closed, enter the PIN you programmed, and press the HOME button. The garage door will then open. If it does not open, repeat the programming steps.

1.

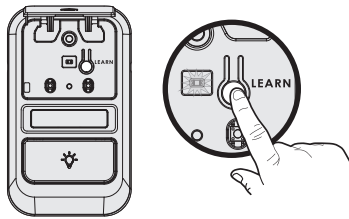

2a.

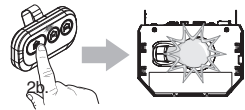

2b.

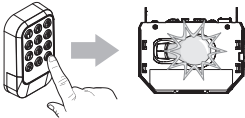

PROGRAM USING THE GARAGE DOOR OPENER LEARN BUTTON

1. Locate the LEARN Button.
2. Press and immediately release the LEARN button. The LEARN LED will glow steady for 30 seconds.
3. Remote Control: Press and hold the button on the remote control that you wish to use.
Keyless Entry: Enter a 4-digit personal identification number (PIN) of your choice on the keyless entry keypad. Then press and hold the ENTER button.
4. Release the button when the garage door opener lights blink or two clicks are heard.

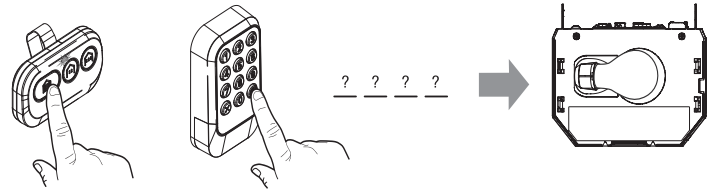
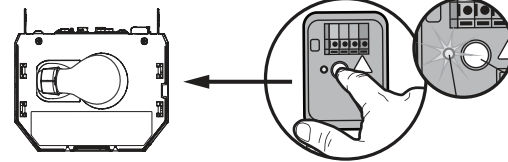

HomeLink®

This opener is compatible with HomeLink versions 4, 5 and 6. HomeLink programming and support can be obtained by contacting HomeLink directly at 1-800-355-3515 or by visiting their website at www.HomeLink.com.

Camera

Set Up the Camera

Models

1. Download the myQ® app and setup your account.
2. Follow the instructions in the app to setup and use the camera.

For more information on using the camera, visit support.chamberlaingroup.com.

NOTES: myQ® app control and camera WILL NOT work if the garage door opener is operating on battery power.

Camera Status	During the camera set up process the LED color will change as it progresses through each state.
LED	Definition
Flashing Blue	Camera is attempting to connect to the mobile device.
Solid Blue	Camera is connected to the mobile device.
Flashing Blue and Green	Camera is attempting to connect to the router.
Flashing Green	Camera is connected to the router and attempting to connect to myQ® server.
Solid Green	Camera is connected and working normally.
Solid White	Camera is powering up.
Flashing Red	Camera is overheating.
Flashing Purple	Camera firmware is updating.

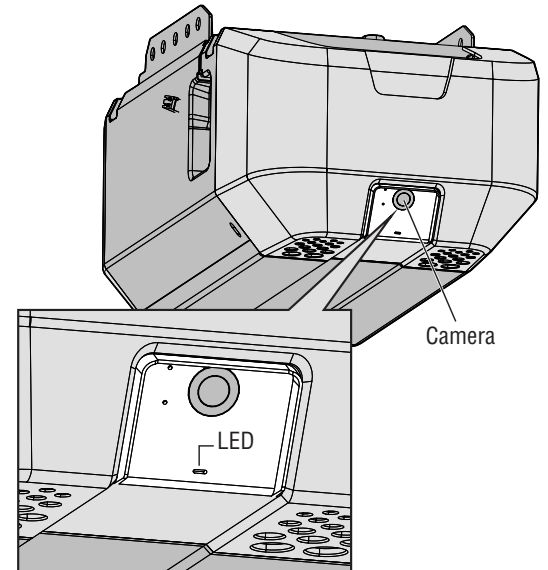

Operation

Erase the Memory

ERASE ALL REMOTE CONTROLS AND KEYLESS ENTRIES

1. Press and hold the LEARN button on garage door opener until the LEARN LED goes out (approximately 6 seconds). All remote control and keyless entry codes are now erased. Reprogram any accessory you wish to use.

ERASE ALL DEVICES INCLUDING myQ® ENABLED ACCESSORIES

1. Press and hold the LEARN button on garage door opener until the LEARN LED goes out (approximately 6 seconds).
2. Immediately press and hold the LEARN button again until the LEARN LED goes out. All codes are now erased. Reprogram any accessory you wish to use.

ERASE THE CONNECTION FROM GARAGE DOOR OPENER TO HOME Wi-Fi® NETWORK

1. Press and hold the black adjustment button on the garage door opener until 3 beeps are heard (approximately 6 seconds).

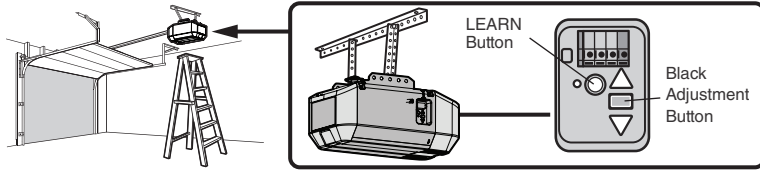

Door Control

Multi-Function Control Panel

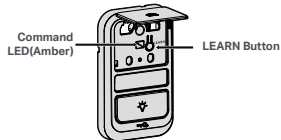
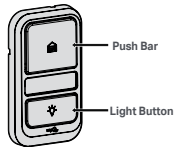

To Open the Door Manually

WARNING

To prevent possible **SERIOUS INJURY** or **DEATH** from a falling garage door:

- If possible, use emergency release handle to disengage trolley **ONLY** when garage door is **CLOSED**. Weak or broken springs or unbalanced door could result in an open door falling rapidly and/or unexpectedly.
- **NEVER** use emergency release handle unless garage doorway is clear of persons and obstructions.
- **NEVER** use handle to pull door open or closed. If rope knot becomes untied, you could fall.

NOTE: Disengage any door locks before proceeding.

1. The door should be fully closed if possible.
2. Pull down on the emergency release handle.

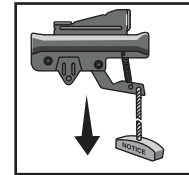

Lockout Feature

1. Pull the emergency release handle down and back. The door can then be raised and lowered manually.
2. To disengage the lockout feature, pull the handle straight down.

The trolley will reconnect on the next time the openers is activated.

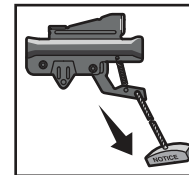

Battery Backup

Install the Battery

Model 2300L, 2420L

WARNING

To reduce the risk of FIRE or INJURY to persons:

- Disconnect ALL electric and battery power BEFORE performing ANY service or maintenance.
- Use ONLY LiftMaster part # 010-0061 for replacement battery.
- DO NOT dispose of battery in fire. Battery may explode. Check with local codes for disposal instructions.

CAUTION

ALWAYS wear protective gloves and eye protection when changing the battery or working around the battery compartment.

The 12V battery backup allows access in and out of your garage, even when the power is out. The battery does not have to be fully charged to operate the garage door opener. When the garage door opener is operating on battery power, it may run slower, and the following features are disabled:

- Garage door opener lights
- myQ® App control and monitoring
- Unattended close including Timer-to-Close

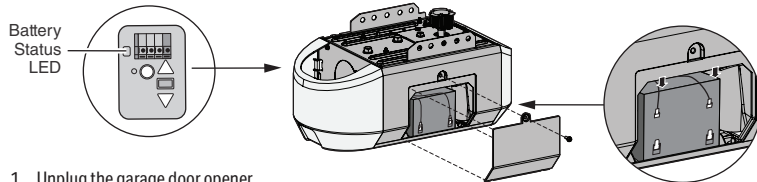

1. Unplug the garage door opener.
2. Use a Phillips head screwdriver to remove the side panel on the garage door opener.
3. Partially insert the battery into the battery compartment with the terminals facing out.
4. Connect red (+) and black (-) wires from the garage door opener to the corresponding terminals on the battery.
5. Replace the battery cover.
6. Plug in the garage door opener.
7. Wait for the green Battery Status LED to start flashing before proceeding to test the battery.

Test the Battery

Depending on the power level, the battery may need to charge before performing the test. The garage door opener must be unplugged to test the battery.

1. Open and close the door using the remote control or door control. While the motor is on, the battery status LED will either glow solid orange indicating opener is operating on battery power or will flash indicating low battery power. *NOTE: The garage door opener may run slower if the battery is not fully charged.*
2. Plug in the garage door opener. Verify the battery status LED is flashing green, indicating the battery is charging.

Charge the Battery

The battery charges when the garage door opener is plugged into a 120Vac electrical outlet that has power and requires 24 hours to fully charge. A fully charged battery supplies 12Vdc to the garage door opener for up to 24 hours of normal operation during an electrical power outage. After the electrical power has been restored, the battery will recharge within 24 hours. The battery will last approximately 1 to 2 years with normal usage. Instructions for replacement are provided with the battery. To obtain maximum battery life and prevent damage, disconnect the battery when the garage door opener is unplugged for an extended period of time, such as a summer or winter home.

Battery Status

Green battery status LED: All systems are normal.

- A solid green LED light indicates the battery is fully charged.
- A flashing green LED indicates the battery is being charged.

Orange battery status LED: The garage door opener has lost power and is in battery backup mode.

- A solid orange LED while the motor is on indicates the garage door opener is operating on battery power.
- A flashing orange LED while the motor is on indicates the battery is low.
- The opener beeps every 2 seconds while operating on battery power.

Red battery status LED: The battery needs to be replaced.

- A solid red LED indicates the battery will no longer hold a charge. Go to chamberlain.com to purchase a replacement battery to allow your system to operate during a power outage.

Installation

The Protector System® (Safety Reversing Sensors)

WARNING

Be sure power is NOT connected to the garage door opener BEFORE installing the safety reversing sensor.

To prevent SERIOUS INJURY or DEATH from closing garage door:

- Correctly connect and align the safety reversing sensor. This required safety device MUST NOT be disabled.
- Install the safety reversing sensor so beam is NO HIGHER than 6" (15 cm) above garage floor.

IMPORTANT: The safety reversing sensors MUST be connected and aligned correctly before the garage door opener will move in the down direction.

When the garage door opener has power, check the safety reversing sensors. If the sensors are aligned and wired correctly, both LEDs will glow steadily.

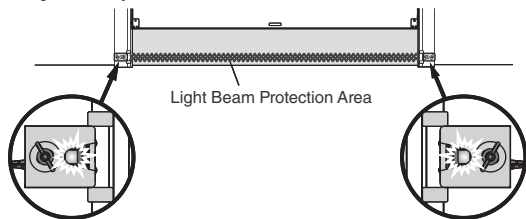

Sending sensor - amber LED

Receiving sensor - green LED
The receiving sensor has a sticker on the back.

To align the safety reversing sensors:

1. Loosen the wing nuts.
2. Adjust the sensors up or down until both LEDs glow steady indicating alignment.
3. Tighten the wing nut to secure the sensor.

TIP: After tightening the wingnut, lightly wiggle the sensor brackets by hand without blocking the beam to ensure both LEDs remain glowing steady. If the receiving eye flashes while wiggling the brackets, adjust the sensor alignment until a solid LED glow is reached before proceeding.

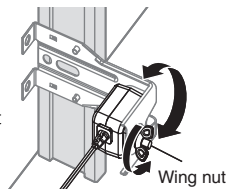

SAFETY SENSOR TROUBLESHOOTING

If either of the sensor LEDs are off, there is no power to the sensor:

1. Check that you have power to the garage door opener.
2. Check the sensor wire is not shorted or broken.
3. Check that the sensors are wired correctly; white wires to white terminal and white/black wires to grey terminal.

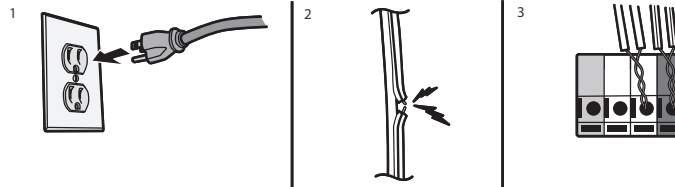

If the green receiving sensor LED is blinking, the sensors are obstructed or misaligned:

1. Check for obstructions in the sensor light beam.
2. Align the sensors.
3. If the receiving sensor (green LED) faces direct sunlight, switch the receiving sensor with the sending sensor.

Ensure the Door Control is Wired Correctly

If the door control has been installed and wired correctly, the command LED on the control panel will blink or the LED behind the push button will blink.

Adjustments

Introduction

WARNING

Without a properly installed safety reversal system, persons (particularly small children) could be **SERIOUSLY INJURED or KILLED** by a closing garage door.

- Incorrect adjustment of garage door travel limits will interfere with proper operation of safety reversal system.
- After ANY adjustments are made, the safety reversal system **MUST** be tested. Door **MUST** reverse on contact with 1-1/2" (3.8 cm) high object (or 2x4 laid flat) on floor.

CAUTION

To prevent damage to vehicles, be sure fully open door provides adequate clearance.

Your garage door opener is designed with electronic controls to make setup and adjustments easy. The adjustments allow you to program where the door will stop in the open (UP) and close (DOWN) position. The electronic controls sense the amount of force required to open and close the door. The force is adjusted automatically when you program the travel.

NOTE: If anything interferes with the door's upward travel it will stop. If anything interferes with the door's downward travel, it will reverse.

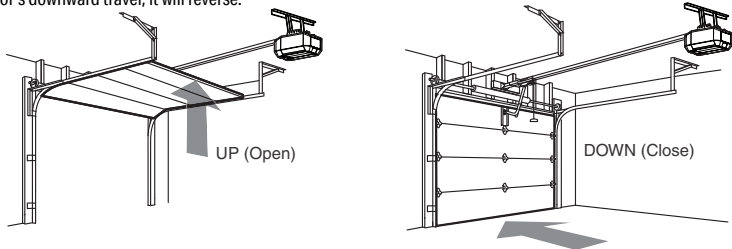

ONE-PIECE DOORS ONLY

When setting the UP travel for a one-piece door ensure that the door does not slant backwards when fully open (UP). If the door is slanted backwards, this will cause unnecessary bucking and/or jerking when the door is opening or closing.

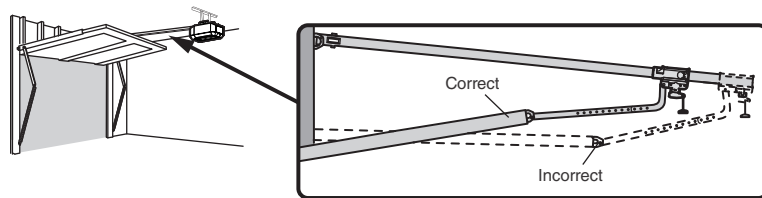

PROGRAMMING BUTTONS

The programming buttons are located on the left side panel of the garage door opener and are used to program the travel. While programming, the UP and DOWN buttons can be used to move the door as needed.

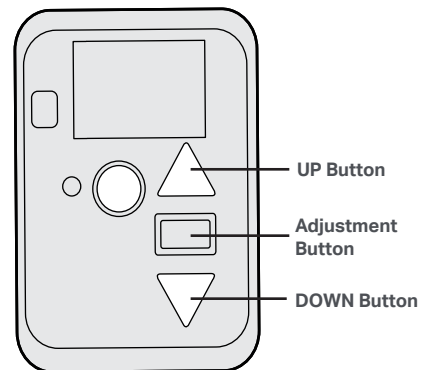

Adjustments

STEP 1 Program the Travel

WARNING

Without a properly installed safety reversal system, persons (particularly small children) could be **SERIOUSLY INJURED or KILLED** by a closing garage door.

- Incorrect adjustment of garage door travel limits will interfere with proper operation of safety reversal system.
- After ANY adjustments are made, the safety reversal system **MUST** be tested. Door **MUST** reverse on contact with 1-1/2" (3.8 cm) high object (or 2x4 laid flat) on floor.

While programming the travel, the UP and DOWN buttons can be used to move the door as needed. The Safety Reversing Sensors will be disconnected during the Program the Travel process. During the Automatic Force Setup, the door will automatically open and close.

- 1** Press and hold the Adjustment button until the UP button begins to flash and/or a beep is heard.

The Safety Reversing Sensors will be disconnected during the Program the Travel process.

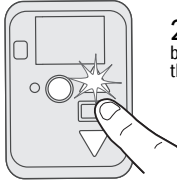

- 2** Press and hold the UP button until the door is in the desired UP position.

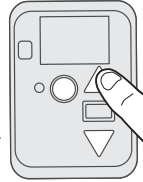

- 3** Once the door is in the desired UP position, press and release the Adjustment button. The garage door opener lights will flash twice, and the DOWN button will begin to flash.

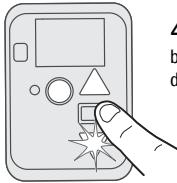

- 4** Press and hold the DOWN button until the door is in the desired DOWN position.

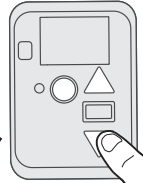

- 5** Once the door is in the desired DOWN position, press and release the Adjustment button. The garage door opener lights will flash twice. Program the Travel is now complete, and the opener will automatically set the openers force settings.

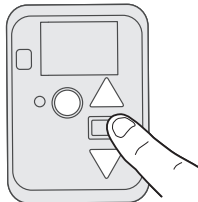

STEP 2 Automatic Force Set Up

Once both the UP and DOWN positions have been manually set, the Safety Reversing Sensors will reconnect and become operational. Then, the opener will enter a force-sensing operation by automatically moving the door open and close. The garage door opener will sound an audible and visual alert before automatically opening and closing the door. The garage door opener will beep three times, confirming that the Automatic Force Setup completed successfully. Adjustment is complete.

If you hear one long beep after the door attempts to move, then the Automatic Force Set Up has not completed successfully. Please start over at step 1 of Program the Travel.

If the garage door opener lights flash 5 times, then programming has timed out and the Travel Limits have not been set. Please restart the Program the Travel process.



*If the garage door opener lights are flashing 5 times during the steps for Program the Travel, the programming has timed out. If the garage door opener lights are flashing 10 times during the steps for Program the Travel, the safety reversing sensors are misaligned or obstructed. When the sensors are aligned and unobstructed, cycle the door through a complete up and down cycle using the remote control or the UP and DOWN buttons. Programming is complete. If you are unable to operate the door up and down, repeat the steps for Program the Travel.

! WARNING



! WARNING

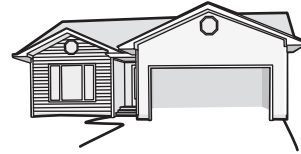

Maintenance

Every Month

- Manually operate door. If it is unbalanced or binding, call a trained door systems technician.
- Check to be sure door opens and closes fully. Adjust if necessary.
- Test the safety reversal system. Adjust if necessary.

Every Year

- Apply garage door lubricant to rollers, bearings, and hinges.
 - (If applicable) Test the battery backup and consider replacing the battery to ensure the garage door opener will operate during an electrical power outage.
1. Unplug the garage door opener from AC power. The battery status LED will glow solid orange (opener is operating on battery power) or will flash (low battery power).
 2. Open and close the door using the remote control or door control.
 3. In battery backup mode, the Automatic Garage Door Lock will unlock when the garage door is opened, and will remain disabled until power is restored.
 4. Plug in the garage door opener. Verify the battery status LED is flashing green (battery is charging).

Every Two to Three Years

- Use rag to wipe away existing grease from the garage door opener rail. With another rag, reapply a small layer of white lithium grease and proceed to scrub the top and underside rail surface where the trolley slides.

The Remote Control Battery



WARNING

To prevent possible SERIOUS INJURY or DEATH:

- NEVER allow small children near batteries.
- If battery is swallowed, immediately notify doctor.

To reduce risk of fire, explosion, or chemical burn:

- Replace **ONLY** with 3V CR2032 coin batteries.
- DO NOT recharge, disassemble, heat above 212°F (100°C) or incinerate.

Unscrew captive screw.

Pry open top housing and lift up.

Remove old battery out of the holder and replace with new battery.

Re-attach top housing and tighten captive screw.

Replace with only 3V CR2032 coin cell battery.

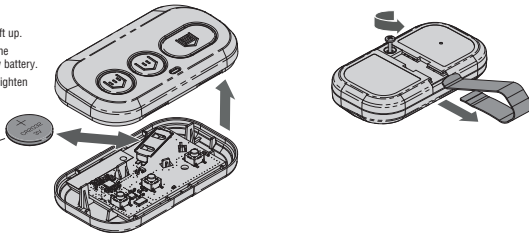

Troubleshooting

Below are basic troubleshooting tips, for additional help and support videos visit LiftMaster.com/Customer-Support or contact your installing dealer.

My garage door opener will not close:

Check to make sure the LEDs in both sensors are glowing steadily. The LEDs in both sensors will glow steadily if they are aligned and wired correctly.

My vehicle's Homelink® is not programming to my garage door opener:

This opener is compatible with HomeLink versions 4, 5 and 6. HomeLink programming and support can be obtained by contacting HomeLink directly at 1-800-355-3515 or by visiting their website at www.HomeLink.com.

My garage door opener beeps:

The garage door opener can beep for several reasons:

- The opener senses an obstruction while traveling.
- Garage door opener has been activated through a device or feature such as Timer-to-Close, garage door monitor or LiftMaster Internet Gateway.

My neighbor's remote control opens my garage door:

Erase the memory from your garage door opener and reprogram the remote control(s).

The garage door moves 6-8", stops, or reverses:

- Manually open and close the garage door. Garage door may be binding or there may be an obstruction. If the door is binding, call a trained door systems technician.
- Possible travel module failure.

My remote control will not activate the garage door:

Verify the lock feature is not activated on the door control or reprogram the remote control.

The wall-mounted door control will not function:

The wires for the door control are shorted or the door control is faulty.

Garage door opener hums for 1-2 seconds with no movement and 5 flashes and 5 beeps occur:

Manually open and close the garage door. Garage door may be binding or there may be an obstruction. If the door is binding, call a trained door systems technician.

Cannot connect garage door opener to home Wi-Fi network:

Ensure the myQ® Serial number was entered correctly and try again. The myQ® characters are between A-F and 0-9 only.

For the complete manual visit support.chamberlaingroup.com.

Repair Parts

To see repair parts for your garage door opener, identify the model number on the end panel of the opener and visit Chamberlain.com/Customer-Support to download or print the installation manual.

Warranty

LIFTMASTER® LIMITED WARRANTY

LiftMaster® (“Seller”) warrants to the first retail purchaser of this product, for the residence in which this product is originally installed, that it is free from defects in materials and/or workmanship for a specific period of time as defined below (the “Warranty Period”). The warranty period commences from the date of purchase.

Warranty Period					
Model	Parts	Motor	Accessories	Battery Backup	Chain
2100L	1 year	5 years	1 year	-	1 year
2200L	1 year	5 years	1 year	-	1 year
2300L	1 year	5 years	1 year	1 year	1 year
2420L	1 year	5 years	1 year	1 year	1 year

The proper operation of this product is dependent on your compliance with the instructions regarding installation, operation, and maintenance and testing. Failure to comply strictly with those instructions will void this limited warranty in its entirety. If, during the limited warranty period, this product appears to contain a defect covered by this limited warranty, visit LiftMaster.com, before dismantling this product. You will be advised of disassembly and shipping. Then send the product or component, pre-paid and insured, as directed to our service center for warranty repair. Please include a brief description of the problem and a dated proof-of-purchase receipt with any product returned for warranty repair. Products returned to Seller for warranty repair, which upon receipt by Seller are confirmed to be defective and covered by this limited warranty, will be repaired or replaced (at Seller's sole option) at no cost to you and returned pre-paid. Defective parts will be repaired or replaced with new or factory-rebuilt parts at Seller's sole option. [You are responsible for any costs incurred in removing and/or reinstalling the product or any component].

ALL IMPLIED WARRANTIES FOR THE PRODUCT, INCLUDING BUT NOT LIMITED TO ANY IMPLIED WARRANTIES OF MERCHANTABILITY AND FITNESS FOR A PARTICULAR PURPOSE, ARE LIMITED IN DURATION TO THE APPLICABLE LIMITED WARRANTY PERIOD SET FORTH ABOVE FOR THE RELATED COMPONENT(S), AND NO IMPLIED WARRANTIES WILL EXIST OR APPLY AFTER SUCH PERIOD. Some States and Provinces do not allow limitations on how long an implied warranty lasts, so the above limitation may not apply to you. THIS LIMITED WARRANTY DOES NOT COVER NON-DEFECT DAMAGE, DAMAGE CAUSED BY IMPROPER INSTALLATION, OPERATION OR CARE (INCLUDING, BUT NOT LIMITED TO ABUSE, MISUSE, FAILURE TO PROVIDE REASONABLE AND NECESSARY MAINTENANCE, UNAUTHORIZED REPAIRS OR ANY ALTERATIONS TO THIS PRODUCT), LABOR CHARGES FOR REINSTALLING A REPAIRED OR REPLACED UNIT, REPLACEMENT OF CONSUMABLE ITEMS (E.G., BATTERIES IN REMOTE CONTROL TRANSMITTERS AND LIGHT BULBS), OR UNITS INSTALLED FOR NON-RESIDENTIAL USE. THIS LIMITED WARRANTY DOES NOT COVER ANY PROBLEMS WITH, OR RELATING TO, THE GARAGE DOOR OR GARAGE DOOR HARDWARE, INCLUDING BUT NOT LIMITED TO THE DOOR SPRINGS, DOOR ROLLERS, DOOR ALIGNMENT OR HINGES. THIS LIMITED WARRANTY ALSO DOES NOT COVER ANY PROBLEMS CAUSED BY INTERFERENCE. UNDER NO CIRCUMSTANCES SHALL SELLER BE LIABLE FOR CONSEQUENTIAL, INCIDENTAL OR SPECIAL DAMAGES ARISING IN CONNECTION WITH USE, OR INABILITY TO USE, THIS PRODUCT. IN NO EVENT SHALL SELLER'S LIABILITY FOR BREACH OF WARRANTY, BREACH OF CONTRACT, NEGLIGENCE OR STRICT LIABILITY EXCEED THE COST OF THE PRODUCT COVERED HEREBY. NO PERSON IS AUTHORIZED TO ASSUME FOR US ANY OTHER LIABILITY IN CONNECTION WITH THE SALE OF THIS PRODUCT.

Some states and provinces do not allow the exclusion or limitation of consequential, incidental or special damages, so the above limitation or exclusion may not apply to you. This limited warranty gives you specific legal rights, and you may also have other rights, which vary from state to state and province to province.

Automatic Garage Door Opener Safety & Maintenance Guide

Garage Door Opener Safety—An Automatic Decision

A garage door is the largest moving object in the home. An improperly adjusted garage door and opener can exert deadly force when the door closes – which could lead to entrapment of children or adults and subsequent injury or death.

Proper installation, operation, maintenance, and testing of the garage door and automatic opener are necessary to provide a safe, trouble-free system. Careless operation or allowing children to play with or use garage door opener controls are also dangerous situations that can lead to tragic results. A few simple precautions can protect your family and friends from potential harm. Please review the safety and maintenance tips in this guide carefully and keep it for reference. Check the operation of your garage door and opener to ensure they function in a safe and trouble-free manner. Be sure to read all Important Safety Information found in your garage door opener's manual as it provides more details and safety considerations than can be supplied with this guide.

Garage Door Openers are Not Toys

Discuss garage door and opener safety with your children. Explain the danger of being trapped under the door.

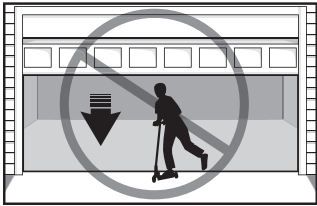

Stay away from a moving door.



Keep transmitters and remote controls out of reach of children. Do not let children play with or use transmitters or other remote control devices.



The wall-mounted push button should be out of reach of children, at least 5 feet from the nearest standing surface and away from all moving parts. Mount and use the button where you can clearly see the closing garage door.



Keep the door in sight until it completely closes when using the wall-mounted push button or transmitter.

Routine Maintenance Can Prevent Tragedies

Make monthly inspection and testing of your garage door and opener system a part of your regular routine. Review your owner's manual for both the door and door opener. If you don't have the owner's manuals, contact the manufacturer(s) and request a copy for your specific model(s). Look for the opener model number on the back of the power unit.

 **WARNING—SPRINGS ARE UNDER HIGH TENSION. ONLY QUALIFIED INDIVIDUALS SHOULD ADJUST THEM.**



Visually check the door and installation:

- Starting with the door in the closed position, use the manual disconnect on the opener to disconnect the door.
- Look for signs of wear or damage on hinges, rollers, springs, and door panels.
- These parts may require periodic lubrication. Check the owner's manual for suggested maintenance.
- If any signs of damage are evident, contact a trained door systems technician for assistance.
- Verify the photo eye height is no higher than 6" from the garage floor.

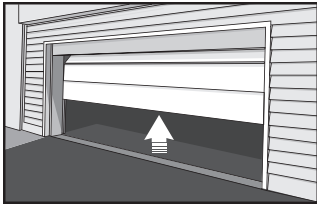

Test the door for proper operation:

- Open and close the door manually using handles or suitable gripping points.
- The door should move freely and without difficulty.
- The door should balance and stay partially open 3–4 feet above the floor.
- If you detect any signs of improper operation, contact a trained door systems technician for assistance.

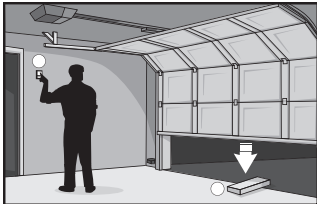

Test the opener safety features:

- Reconnect the opener to the door using the manual disconnect and open the door.
- Place a 2x4 board flat in the path of the door (1) and try to close it (2). The door should stop when it comes in contact with the 2x4 and then reverse direction.
- Block the photoelectric sensor by waving an object in front of the sensor and attempt to close the door. The door should not close unless the wall-mounted push button is manually held during operation.
- If the opener does not perform as described, contact a trained door systems technician for assistance.



Guide d'utilisation

Modèle : 2100L, 2300L

Modèle : 2220L, 2420L (Caméra)

USAGE RÉSIDENTIEL UNIQUEMENT

TÉLÉCOMMANDE PRÉPROGRAMMÉE INCLUSE

Pour enregistrer votre ouvre-porte de garage afin de recevoir des mises à jour et des offres de LiftMaster, visitez liftmaster.registria.com ou utilisez l'icône ci-dessous :



1. **Prenez une photo** de l'icône de la caméra avec les points. (📷).
2. **Envoyez-la** par texto au 71403 (États-Unis) ou visitez www.liftmaster.photo (reste du monde)

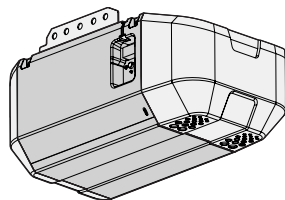

2100L

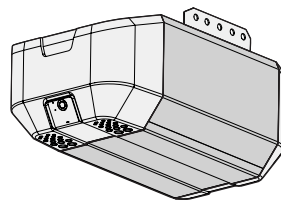

2220L

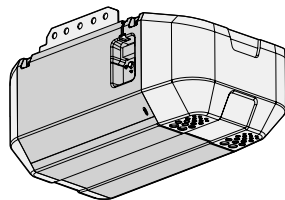

2300L

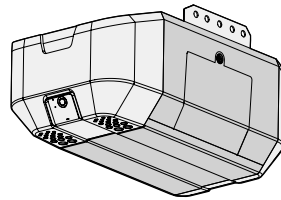

2420L

- Veuillez lire attentivement ce guide et les documents relatifs à la sécurité ci-joints!
- La porte NE SE FERMERA PAS tant que le Protector System® n'est pas connecté et aligné correctement.
- Des vérifications périodiques de l'ouvre-porte de garage sont nécessaires pour assurer un fonctionnement sûr.
- Cet ouvre-porte de garage est SEULEMENT compatible avec les accessoires myQ® et Security+ 3.0™.
- Ne l'installez PAS sur une porte monopiece si vous utilisez des dispositifs ou des fonctionnalités permettant une fermeture sans surveillance. Les dispositifs et fonctionnalités sans surveillance doivent être utilisés UNIQUEMENT avec des portes sectionnelles.
- Fixez les étiquettes d'avertissement à l'endroit indiqué sur l'étiquette.

Utilisez le code QR pour télécharger l'application gratuite myQ.



Table des matières

Revue des symboles de sécurité et des mentions d'avertissement	3
Consignes de sécurité importantes	4
Commande par l'application myQ	5
Programmation	6
Caméra	7
Batterie de secours	9
Installation	10
Ajustements	11
Entretien	14
Dépannage	14
Pièces de rechange	15
Garantie	15
Guide de sécurité et d'entretien des ouvre-portes de garage automatiques	16
L'entretien de routine peut prévenir les tragédies	17

Numéro de série myQ® :

Numéro de série du produit :

Date d'achat :

Numéro de série myQ®



Numéro de série

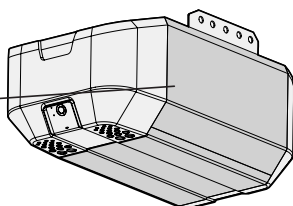

Revue des symboles de sécurité et des mentions d'avertissement.

Cet ouvre-porte de garage a été conçu et testé pour offrir un service sûr à condition qu'il soit installé, utilisé, entretenu et testé en stricte conformité avec les instructions et les avertissements de ce manuel.



Lorsque vous voyez ces symboles de sécurité et avertissements aux pages suivantes, ils vous avertissent du risque de **blesures graves ou mortelles** si vous ne respectez pas les avertissements qu'ils accompagnent. Le danger peut provenir d'un incident mécanique ou d'un choc électrique. Lisez attentivement les avertissements.



Lorsque vous voyez cette mention d'avertissement aux pages suivantes, elle vous avertit du risque que votre porte de garage et/ou l'ouvre-porte soient endommagés si vous ne respectez pas les mises en garde qui l'accompagnent. Lisez-les attentivement.



AVERTISSEMENT : Ce produit peut vous exposer à des produits chimiques, dont le plomb, qui sont reconnus par l'État de Californie comme provoquant le cancer, des malformations congénitales ou d'autres problèmes de reproduction. Pour en savoir plus, rendez-vous sur www.P65Warnings.ca.gov.

Fonctionnement sans surveillance

La fonction de minuterie de fermeture (TTC), l'application myQ® et le moniteur de porte de garage et de portail myQ® sont des exemples de fermeture sans surveillance et doivent être utilisés **UNIQUEMENT** avec des portes sectionnelles. Tout dispositif ou fonction permettant à la porte de se fermer sans être dans le champ de vision de cette dernière est considéré comme une fermeture sans surveillance. La fonction de minuterie de fermeture (TTC), l'application myQ® et tout autre appareil myQ® doivent être utilisés **UNIQUEMENT** avec des portes sectionnelles.

Les images de ce manuel sont fournies à titre indicatif uniquement et il est possible que votre produit soit différent.

Consignes de sécurité importantes

Consignes de sécurité importantes



Pour réduire le risque de BLESSURES GRAVES ou MORTELLES :

1. LISEZ ET SUIVEZ TOUS LES AVERTISSEMENTS ET TOUTES LES INSTRUCTIONS D'INSTALLATION.
2. Installez l'ouvre-porte de garage UNIQUEMENT sur une porte de garage correctement équilibrée et lubrifiée. Une porte mal équilibrée risque de ne PAS s'inverser lorsque cela est nécessaire et pourrait entraîner des BLESSURES GRAVES ou MORTELLES.
3. TOUTES les réparations de câbles, ressorts et autre matériel DOIVENT être effectuées par un technicien en systèmes de portes qualifié AVANT l'installation de l'ouvre-porte.
4. Désactivez TOUS les verrous et retirez TOUTES les cordes connectées à la porte de garage AVANT d'installer l'ouvre-porte pour éviter qu'elles s'enchevêtrent.
5. Dans la mesure du possible, installez l'ouvre-porte à une hauteur minimum de 2,1 m (7 pi) du sol.
6. Montez le déclenchement d'urgence à portée de main, mais à une hauteur minimum de 1,8 m (6 pi) du sol et en évitant tout contact avec les véhicules afin d'éviter un déclenchement accidentel.
7. Ne branchez JAMAIS l'ouvre-porte de garage à une source d'alimentation avant d'y être invité.
8. NE portez JAMAIS de montres, bagues ou vêtements amples en installant ou entretenant l'ouvre-porte. Ils pourraient être happés dans les mécanismes de porte de garage ou de l'ouvre-porte.
9. Installez la commande de porte de garage murale :
 - en vue de la porte du garage;
 - hors de portée des jeunes enfants à une hauteur minimale de 1,5 m (5 pi) au-dessus du sol, des paliers, des marches ou de toute autre surface de marche adjacente;
 - à l'écart de TOUTES les pièces mobiles de la porte.
10. Placez une étiquette d'avertissement de piégeage sur le mur, à côté de la commande de porte de garage, dans un endroit bien en vue.
11. Placez l'étiquette de test d'inversion de sécurité/déclenchement d'urgence bien en vue à l'intérieur de la porte de garage.
12. Une fois l'installation terminée, testez le système d'inversion de sécurité. La porte DOIT s'inverser au contact d'un objet de 4 cm (1-1/2 po) de haut (ou un 2x4 posé à plat) sur le sol.
13. Pour éviter des BLESSURES CORPORELLES GRAVES ou MORTELLES par électrocution, débranchez TOUTE l'alimentation électrique et la batterie AVANT d'effectuer de l'entretien ou des réparations.
14. Ne l'installez PAS sur une porte monopiece si vous utilisez des dispositifs ou des fonctionnalités permettant une fermeture sans surveillance. Les dispositifs et fonctionnalités sans surveillance doivent être utilisés UNIQUEMENT avec des portes sectionnelles.

15. CONSERVEZ CES INSTRUCTIONS.

Alimentation

Pour éviter les risques de BLESSURES GRAVES voire MORTELLES par électrocution ou incendie :

- Assurez-vous que le courant n'est PAS connecté à l'ouvre-porte, et débranchez le courant du circuit AVANT de retirer le couvercle pour établir une connexion permanente.
- L'installation et le câblage de la porte de garage DOIVENT être conformes à TOUS les codes de l'électricité et du bâtiment locaux.
- N'utilisez JAMAIS de rallonge, d'adaptateur à 2 fils et ne modifiez EN AUCUN CAS la fiche pour l'adapter à la prise. Assurez-vous que l'ouvre-porte est mis à la terre.

Pour réduire le risque d'électrocution, votre ouvre-porte de garage est équipé d'une fiche de type mise à la terre avec une troisième broche pour la mise à la terre. Cette fiche rentre seulement dans une prise mise à la terre. Si la fiche ne rentre pas dans la prise, communiquer avec un électricien qualifié pour faire installer une prise adéquate.

Option A – Câblage typique

1. Branchez l'ouvre-porte de garage dans une prise de courant mise à la terre.
2. Ne faites PAS fonctionner l'ouvre-porte de garage à ce moment-là.

Option B – Câblage permanent

Si votre code local exige un câblage permanent, suivez la procédure suivante. Pour établir un raccordement permanent via le trou de 22 mm (7/8 po) situé sur le dessus du bloc moteur (conformément au code local) :

1. Assurez-vous que l'ouvre-porte n'est PAS alimenté et débranchez le circuit.
2. Retirez les vis du couvercle du bloc moteur et mettez-le de côté.
3. Coupez le cordon d'alimentation à 15,2 cm (6 po) du haut de l'ouvre-porte de garage.
4. Retirez le serre-câble.
5. Renvoiez les fils du cordon d'alimentation dans l'ouvre-porte de garage.
6. Installez un conduit ou un adaptateur de câble flexible dans le trou de 22 mm (7/8 po).
7. Faites passer les fils permanents dans le conduit, dans le trou de 22 mm. Dénudez l'isolant aux extrémités de tous les fils.
8. Connectez le fil noir (ligne) au fil noir existant ; le fil blanc (neutre) au fil blanc existant ; et le fil de terre au fil vert de terre existant à l'aide de serre-fils. L'ouvre-porte doit être mis à la terre.
9. Fixez correctement les fils avec des attaches en plastique afin qu'ils n'entrent pas en contact avec les pièces mobiles.

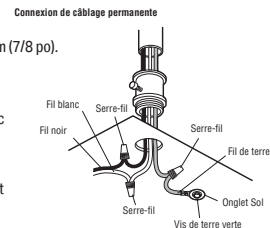

Consignes de sécurité importantes

Consignes de sécurité importantes



AVERTISSEMENT

Pour réduire le risque de BLESSURES GRAVES ou MORTELLES :

1. LISEZ ET SUIVEZ TOUS LES AVERTISSEMENTS ET TOUTES LES INSTRUCTIONS.
2. Gardez TOUJOURS les télécommandes hors de portée des enfants. Ne laissez JAMAIS les enfants manipuler ou jouer avec les boutons-poussoirs ou les télécommandes de la porte de garage.
3. N'activez la porte du garage QUE lorsqu'elle est bien visible, qu'elle est correctement réglée et qu'il n'y a pas d'obstacles à son déplacement.
4. Gardez TOUJOURS la porte de garage en vue et les personnes et les objets à l'écart jusqu'à ce qu'elle soit complètement fermée. NE TRAVERSEZ JAMAIS LA PORTE LORSQU'ELLE EST EN MOUVEMENT.
5. PERSONNE NE DEVRAIT PASSER SOUS UNE PORTE ARRÊTÉE OU PARTIELLEMENT OUVERTE.
6. Dans la mesure du possible, utilisez UNIQUEMENT la poignée de déclenchement d'urgence pour désengager le chariot lorsque la porte du garage est FERMÉE. Soyez prudent lorsque vous utilisez cette poignée pendant que la porte est ouverte. Des ressorts abîmés ou une porte incorrectement équilibrée pourraient entraîner une chute rapide ou inattendue d'une porte ouverte et augmenter le risque de BLESSURE GRAVE ou FATALE.
7. N'utilisez JAMAIS la poignée de déclenchement d'urgence avant que toutes les personnes et les obstacles soient hors de sa trajectoire.
8. N'utilisez JAMAIS la poignée pour ouvrir ou fermer la porte du garage. Si le nœud de la corde se défait, vous risquez de tomber.
9. Après TOUT réglage, le système d'inversion de sécurité DOIT être testé.
10. GARDEZ TOUJOURS LA PORTE DE GARAGE CORRECTEMENT ÉQUILIBRÉE. Une porte mal équilibrée risque de ne PAS s'inverser lorsque cela est nécessaire et pourrait entraîner des BLESSURES GRAVES ou MORTELLES.
11. TOUTES les réparations de câbles, ressorts et autre quincaillerie, qui sont TOUS soumis à une tension EXTRÊME, DOIVENT être effectuées par un technicien en systèmes de portes qualifié.
12. Pour éviter les interférences avec le bon fonctionnement de l'ouvre-porte de garage, lorsque vous utilisez une machine à souder dans le garage, débranchez l'ouvre-porte de garage avant de faire fonctionner la machine à souder.
13. Pour éviter des BLESSURES CORPORELLES GRAVES ou MORTELLES par électrocution, débranchez TOUTE l'alimentation électrique et la batterie AVANT d'effectuer de l'entretien ou des réparations.
14. Ce système de commande est équipé d'une fonction de fonctionnement sans surveillance. La porte pourrait bouger de façon inattendue. NE TRAVERSEZ JAMAIS LA PORTE LORSQU'ELLE EST EN MOUVEMENT.
15. Ne l'installez PAS sur une porte monopiece si vous utilisez des dispositifs ou des fonctionnalités permettant une fermeture sans surveillance. Les dispositifs et fonctionnalités sans surveillance doivent être utilisés UNIQUEMENT avec des portes sectionnelles.

16. CONSERVEZ CES INSTRUCTIONS.

AVIS : Cet appareil est conforme à la partie 15 du règlement de la FCC ainsi qu'avec le CNR exempt de licence d'Innovation, Science et Développement économique Canada. Son utilisation est sujette aux deux conditions suivantes : (1) cet appareil ne doit pas causer d'interférences nuisibles, et (2) cet appareil doit accepter toutes les interférences reçues, y compris les interférences qui peuvent causer le fonctionnement indésirable de l'appareil.

Les modifications ou les changements non expressément approuvés par la partie responsable de la conformité peuvent annuler l'autorité de l'utilisateur à utiliser l'équipement.

Cet appareil doit être installé de manière à ce qu'une distance minimale de 20 cm (8 po) soit maintenue entre les utilisateurs/les personnes présentes à proximité et l'appareil.

Cet appareil a été testé et s'est avéré conforme aux restrictions imposées aux appareils numériques de classe B selon la partie 15 des règlements de la FCC et des normes ICES d'Industrie Canada. Ces limites ont pour objet de fournir une protection raisonnable contre les interférences nuisibles dans une installation résidentielle. Cet équipement produit, utilise et peut rayonner de l'énergie radiofréquence et, s'il n'est pas installé et utilisé conformément aux instructions, il risque de causer des interférences nuisibles aux communications radio. Toutefois, il n'est pas possible de garantir l'absence d'interférences dans une installation particulière. Si cet équipement cause des interférences nuisibles à la réception radio ou TV, ce qui peut être déterminé en l'éteignant puis en le rallumant, l'utilisateur est invité à essayer de corriger l'interférence en prenant au moins l'une des mesures suivantes :

- Réorienter ou déplacer l'antenne réceptrice.
- Éloigner l'appareil de l'équipement ou du récepteur.
- Brancher l'équipement sur une prise correspondant à un autre circuit que celui sur lequel le récepteur est branché.
- Consultez le revendeur ou un technicien radio/TV.

Commande par l'application myQ®

Connectez-vous avec votre téléphone intelligent

VOUS AUREZ BESOIN :

- D'un téléphone intelligent, d'une tablette ou d'un ordinateur portable compatible avec le Wi-Fi® et Bluetooth
- D'une connexion Internet à large bande
- D'un signal Wi-Fi® dans le garage (2,4 GHz, 802.11 b/g/n requis)
- Du mot de passe pour votre réseau domestique (compte principal du routeur, pas celui du réseau pour invités)
- Du numéro de série myQ® situé sur l'ouvre-porte de garage

TÉLÉCHARGER L'APPLICATION myQ® POUR CRÉER UN COMPTE ET VOUS CONNECTER

Ouvrez et fermez votre porte, recevez des alertes et définissez des horaires à partir de n'importe où. Les ouvre-portes de garage intelligents connectés reçoivent également des mises à jour logicielles afin de garantir que l'ouvre-porte dispose des dernières fonctionnalités opérationnelles. L'ouvre-porte de garage doit effectuer un cycle complet avant d'activer la programmation Wi-Fi®.

1. Téléchargez l'application myQ®.
2. Créez un compte et connectez-vous.

Si vous avez déjà installé l'application myQ® :

1. Vérifiez que votre appareil mobile dispose de la version la plus récente du logiciel.
2. Téléchargez la dernière version de l'application myQ®.



Pour plus d'information sur la connexion de votre ouvre-porte de garage, consultez le site support.chamberlaingroup.com.

REMARQUES :

La commande par l'application myQ® ne fonctionnera PAS si l'ouvre-porte de garage fonctionne sur batterie.

Google Play et le logo Google Play sont des marques de commerce de Google LLC.
L'App Store et les logos Apple et App Store sont des marques commerciales d'Apple Inc.

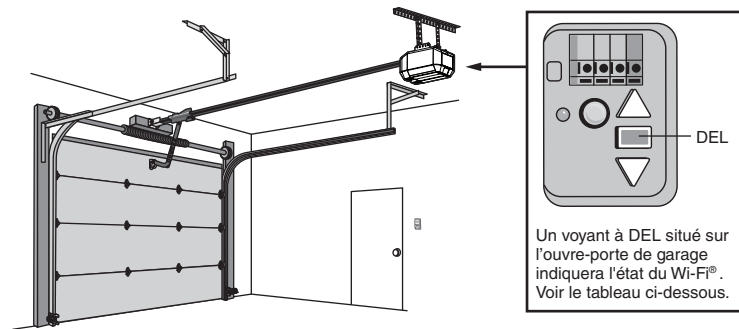

Un voyant à DEL situé sur l'ouvre-porte de garage indiquera l'état du Wi-Fi®. Voir le tableau ci-dessous.

État du Wi-Fi	
DEL	Définition
Bleue	Éteinte - Le Wi-Fi® n'est pas activé. Clignotante - L'ouvre-porte de garage est en mode d'apprentissage Wi-Fi®. Allumée en continu - L'appareil mobile est connecté à l'ouvre-porte de garage.
Bleue et verte	Clignotante - Tentative de connexion au routeur.
Verte	Clignotante - Tentative de connexion au serveur Internet. Allumée en continu - Le Wi-Fi® a été configuré et l'ouvre-porte de garage est connecté à Internet.

Testez la puissance du signal Wi-Fi®

Assurez-vous que votre appareil mobile est connecté à votre réseau Wi-Fi®. Placez-le à l'endroit où est installé votre ouvre-porte de garage et vérifiez la puissance du signal Wi-Fi.



Vérifiez la force du signal. Si vous voyez que :

- Le signal Wi-Fi est fort. L'ouvre-porte de garage se connectera à votre réseau Wi-Fi.
- Le signal Wi-Fi est faible. L'ouvre-porte de garage se connectera peut-être à votre réseau Wi-Fi. Si ce n'est pas le cas, essayez l'une des options ci-dessous pour améliorer le signal Wi-Fi :
- Aucun signal Wi-Fi.** L'ouvre-porte de garage ne se connecte pas à votre réseau Wi-Fi. Essayez l'une des options ci-dessous pour améliorer le signal Wi-Fi :
 - Rapprochez votre routeur de l'ouvre-porte de garage pour minimiser les interférences avec les murs et autres objets
 - Achetez un prolongateur de portée Wi-Fi

Programmation

Télécommande et entrée sans clé

TÉLÉCOMMANDE PRÉPROGRAMMÉE COMPRISE, VOUS N'AVEZ PAS BESOIN DE LA PROGRAMMER.

Pour ajouter ou reprogrammer une télécommande, suivez les instructions ci-dessous. Les télécommandes plus anciennes de LiftMaster ne sont PAS compatibles. Veuillez noter que cet ouvre-porte de garage ne sera compatible qu'avec les émetteurs à distance et les claviers sans fil Security +3.0™.

PROGRAMMATION D'UNE TÉLÉCOMMANDE OU D'UN CLAVIER SANS FIL POUR VOTRE OUVRE-PORTE DE GARAGE

1. Soulevez la barre de poussée. Appuyez deux fois sur le bouton LEARN (après la deuxième pression, le voyant à DEL du panneau de commande de la porte émet des impulsions répétées).
- 2a. Appuyez sur le bouton de la télécommande que vous possédez et maintenez-le enfoncé pendant 30 secondes. Relâchez le bouton lorsque les lumières de l'ouvre-porte de garage clignotent et/ou que deux clics se font entendre.
- 2b. Entrez un numéro d'identification personnel (NIP) à 4 chiffres de votre choix dans les 30 secondes qui suivent. Appuyez sur le bouton ACCUEIL et maintenez-le enfoncé jusqu'à ce que les lumières de l'ouvre-porte de garage clignotent et/ou que deux clics se fassent entendre.

EFFECTUEZ UN TEST : Pour faire fonctionner l'ouvre-porte de garage, appuyez sur le bouton de la télécommande que vous avez programmé. L'ouvre-porte de garage devrait s'activer. S'il ne le fait pas, répétez les étapes de programmation. Sinon, lorsque la porte du garage est fermée, entrez le NIP que vous avez programmé et appuyez sur le bouton ACCUEIL. La porte de garage s'ouvrira alors. Si elle ne s'ouvre pas, répétez les étapes de programmation.

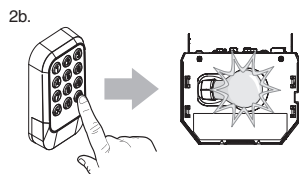
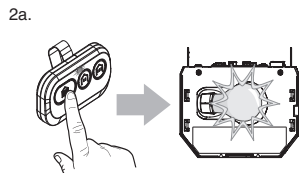
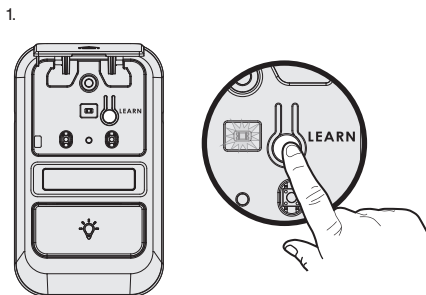

PROGRAMMATION À L'AIDE DU BOUTON LEARN (APPRENTISSAGE) DE L'OUVRE-PORTE DE GARAGE

1. Localisez le bouton LEARN.
2. Appuyez et relâchez immédiatement le bouton LEARN. Le voyant à DEL correspondant restera allumé pendant 30 secondes.
3. Télécommande : Appuyez et maintenez le bouton de la télécommande que vous voulez utiliser.
Entrée sans clé : Entrez un numéro d'identification personnel (NIP) à 4 chiffres de votre choix sur le clavier du dispositif d'entrée sans clé.
Ensuite, appuyez et maintenez le bouton d'entrée.
4. Relâchez le bouton lorsque les lumières de l'ouvre-porte de garage clignotent ou que vous entendiez deux clics.

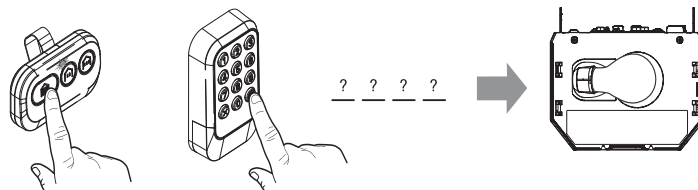
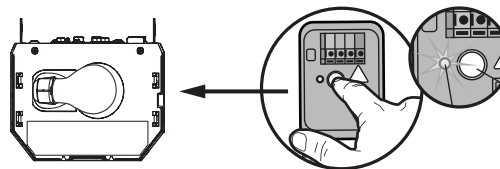

HomeLink®

Cet ouvre-porte est compatible avec les versions 4, 5 et 6 de HomeLink. La programmation et le soutien HomeLink peuvent être obtenus en communiquant directement avec HomeLink au 1 800 355-3515 ou en visitant leur site Web au www.HomeLink.com.

Caméra

Configuration de la caméra

Modèles

1. Téléchargez l'application myQ® et créez votre compte.
2. Suivez les instructions de l'application pour configurer et utiliser la caméra.

Pour plus d'information sur l'utilisation de la caméra, visitez le site support.chamberlaingroup.com.

REMARQUES: La commande par l'application myQ® et la caméra NE FONCTIONNENT PAS si l'ouvre-porte de garage fonctionne sur batterie.

État de la caméra	Pendant le processus de configuration de la caméra, la couleur du voyant à DEL changera au fur et à mesure qu'elle progresse dans chaque état.
DEL	Définition
Bleu clignotant	La caméra tente de se connecter à l'appareil mobile.
Bleu fixe	La caméra est connectée à l'appareil mobile.
Bleu et vert clignotant	La caméra tente de se connecter au routeur.
Vert clignotant	La caméra est connectée au routeur et tente de se connecter au serveur myQ®.
Vert fixe	La caméra est connectée et fonctionne normalement.
Blanc fixe	La caméra s'allume.
Rouge clignotant	La caméra surchauffe.
Violet clignotant	Le micrologiciel de la caméra est en cours de mise à jour.

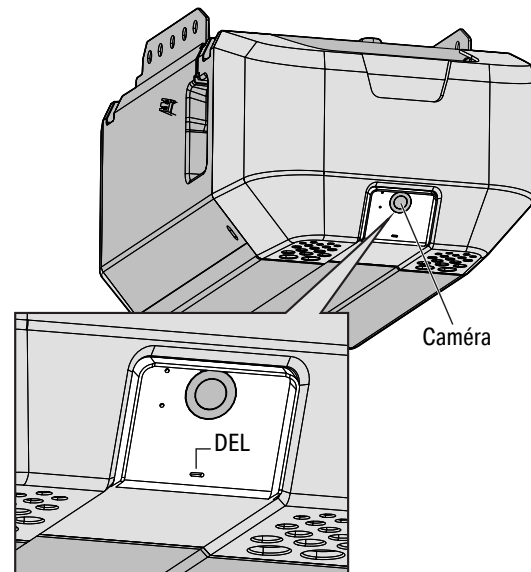

Opération

Effacer la mémoire

EFFACER TOUTES LES TÉLÉCOMMANDES ET LES ENTRÉES SANS CLÉS

1. Appuyez et maintenez le bouton LEARN sur l'ouvre-porte jusqu'à ce que le voyant à DEL LEARN s'éteigne (environ 6 secondes). Tous les codes de télécommandes et des entrées sans clé sont maintenant effacés. Reprogrammez tout accessoire que vous voulez utiliser.

EFFACER TOUS LES DISPOSITIFS, Y COMPRIS TOUS LES ACCESSOIRES QUI FONCTIONNENT AVEC myQ®.

1. Appuyez sur le bouton LEARN et maintenez-le enfoncé sur l'ouvre-porte jusqu'à ce que le voyant à DEL LEARN s'éteigne (environ 6 secondes).
2. Appuyez immédiatement sur le bouton LEARN et maintenez-le enfoncé jusqu'à ce que le voyant à DEL LEARN s'éteigne. Tous les codes sont maintenant supprimés. Reprogrammez tout accessoire que vous voulez utiliser.

SUPPRIMER LA CONNEXION DE L'OUVRE-PORTE DE GARAGE DU RÉSEAU Wi-Fi® DE LA MAISON

1. Appuyez sur le bouton de réglage noir de l'ouvre-porte de garage et maintenez-le enfoncé jusqu'à ce que vous entendiez 3 bips (environ 6 secondes).

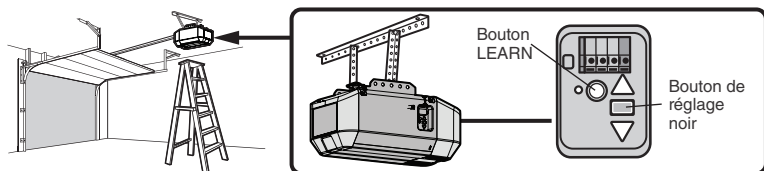

Commande de porte

Panneau de commande multi-fonctions

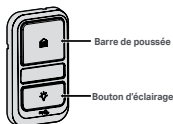

DEL de commande (orange)

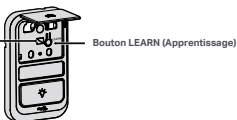

Pour ouvrir la porte manuellement

⚠ AVERTISSEMENT

Pour éviter d'éventuelles BLESSURES GRAVES voire MORTELLES causées par une porte de garage qui tombe :

- Dans la mesure du possible, utilisez UNIQUEMENT la poignée de déclenchement d'urgence pour débrayer le chariot lorsque la porte du garage est FERMÉE. Des ressorts faibles ou cassés, ou une porte déséquilibrée peuvent entraîner une chute rapide et/ou inattendue d'une porte ouverte.
- N'utilisez JAMAIS la poignée de déclenchement d'urgence avant que toutes les personnes et les obstacles soient hors de sa trajectoire.
- N'utilisez JAMAIS la poignée pour ouvrir ou fermer la porte. Si le nœud de la corde se défait, vous risquez de tomber.

REMARQUE : Désengagez tous les verrous de porte avant de continuer.

1. La porte doit être complètement fermée si possible.
2. Tirez sur la poignée de déverrouillage d'urgence.

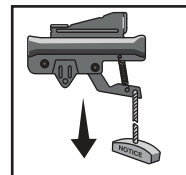

Fonction de verrouillage

1. Tirez la poignée de déverrouillage d'urgence vers le bas et vers l'arrière. La porte peut alors être levée et abaissée manuellement.
2. Pour désactiver le verrouillage, tirez la poignée vers le bas.

Le chariot se reconnectera à la prochaine activation de l'ouvre-porte.

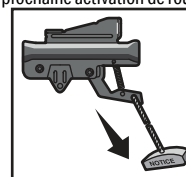

Batterie de secours

Installez la batterie de secours

Modèles 2300L et 2420L

WARNING

Pour réduire les risques d'INCENDIE ou de BLESSURE CORPORELLE :

- Débranchez TOUTE l'alimentation électrique et la batterie AVANT d'effectuer de l'entretien ou des réparations.
- Utilisez UNIQUEMENT la pièce LiftMaster n° 010-0061 comme batterie de remplacement.
- NE PAS jeter les batteries au feu. La batterie peut exploser. Vérifiez les règlements locaux pour les instructions d'élimination.

CAUTION

Portez TOUJOURS des gants et des lunettes de protection lorsque vous changez la batterie ou que vous travaillez autour du compartiment de la batterie.

La batterie de secours de 12 V permet d'entrer et de sortir de votre garage, même en cas de panne de courant. Il n'est pas nécessaire que la batterie soit complètement chargée pour faire fonctionner l'ouvre-porte de garage. Lorsque l'ouvre-porte de garage fonctionne sur batterie, il peut fonctionner plus lentement, et les fonctions suivantes sont désactivées :

- Compatibilité des ouvre-portes de garage
- Commande et surveillance avec l'application myQ®
- Fermeture sans surveillance, y compris la fermeture programmée.

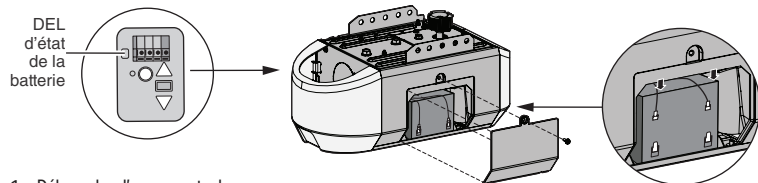

1. Débranchez l'ouvre-porte de garage.
2. Utilisez un tournevis cruciforme pour retirer le panneau latéral de l'ouvre-porte de garage.
3. Insérez partiellement la batterie dans son compartiment, les bornes vers l'extérieur.
4. Connectez les fils rouge (+) et noir (-) de l'ouvre-porte de garage aux bornes correspondantes de la batterie.
5. Remettez en place le couvercle de la batterie.
6. Branchez l'ouvre-porte du garage.
7. Attendez que le voyant à DEL vert d'état de la batterie commence à clignoter avant de procéder au test de la batterie.

Testez la batterie

Selon le niveau de puissance, il se peut que la batterie doive être rechargée avant d'effectuer le test. L'ouvre-porte de garage doit être débranché pour tester la batterie.

1. Ouvrez et fermez la porte à l'aide de la télécommande ou de l'ouvre-porte. Pendant que le moteur est en marche, le voyant à DEL d'état de la batterie s'allume en orange fixe, indiquant que l'ouvre-porte fonctionne sur la batterie, ou clignote pour indiquer que la batterie est faible. *REMARQUE : L'ouvre-porte de garage peut fonctionner plus lentement si la batterie n'est pas complètement chargée.*
2. Branchez l'ouvre-porte du garage. Vérifiez que le voyant à DEL de la batterie clignote en vert, indiquant que la batterie est en cours de chargement.

Chargez la batterie

La batterie se charge lorsque l'ouvre-porte de garage est branché sur une prise électrique de 120 V CA sous tension et il faut 24 heures pour la charger complètement. Une batterie entièrement chargée fournit 12 V CC à l'ouvre-porte de garage pour un maximum de 24 heures de fonctionnement normal pendant une panne de courant. Suite au rétablissement du courant électrique, la batterie se recharge en 24 heures. La batterie durera environ 1 à 2 ans dans des conditions normales d'utilisation.

Les instructions de remplacement sont fournies avec la batterie. Pour obtenir une durée de vie maximale de la batterie et éviter tout dommage, débranchez la batterie lorsque l'ouvre-porte de garage est débranché pendant une période prolongée, par exemple à votre chalet.

État de la batterie

DEL de la batterie verte : Tous les systèmes sont normaux.

- Une DEL verte indique que la batterie est entièrement chargée.
- Une DEL verte clignotante indique que la batterie est en cours de chargement.

DEL de la batterie orange : L'ouvre-porte de garage n'est plus alimenté et fonctionne en mode de secours par batterie.

- Une DEL orange fixe lorsque le moteur est en marche indique que l'ouvre-porte de garage fonctionne sur batterie.
- Une DEL orange clignotante lorsque le moteur est en marche indique que la batterie est faible.
- L'ouvre-porte émet un bip toutes les 2 secondes lorsqu'il fonctionne sur batterie.

DEL de la batterie rouge : La batterie doit être remplacée.

- Un voyant rouge indique que la batterie ne peut plus être rechargée. Rendez-vous sur chamberlain.com pour acheter une batterie de rechange qui permettra à votre système de fonctionner pendant une panne de courant.

Installation

Le Protector System® (Capteurs de recul de sécurité)

WARNING

Assurez-vous que l'ouvre-porte de garage n'est PAS alimenté.

AVANT d'installer le capteur d'inversion de sécurité.

Pour éviter des BLESSURES GRAVES, voire MORTELLES, lors de la fermeture de la porte de garage :

- Connectez et alignez correctement le capteur d'inversion de sécurité. Ce dispositif de sécurité obligatoire NE DOIT PAS être désactivé.
- Installez le capteur d'inversion de sécurité de manière à ce que le faisceau ne soit pas à plus de 15 cm du sol du garage.

IMPORTANT : Les capteurs d'inversion de sécurité DOIVENT être connectés et alignés correctement avant que l'ouvre-porte de garage fasse descendre la porte.

Lorsque l'ouvre-porte de garage est alimenté en électricité, vérifiez les capteurs d'inversion de sécurité. Si les capteurs sont alignés et câblés correctement, les deux voyants à DEL s'allument en continu.

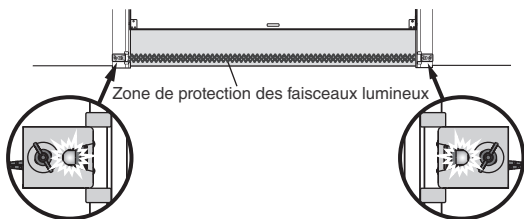

Capteur d'envoi – DEL jaune

Capteur de réception – DEL verte
Un autocollant est apposé à l'arrière du capteur de réception.

Pour aligner les capteurs d'inversion de sécurité :

1. Desserrez les écrous à oreilles.
2. Ajustez les capteurs vers le haut ou vers le bas jusqu'à ce que les deux voyants à DEL s'allument de manière continue, indiquant l'alignement.
3. Serrez l'écrou à oreilles pour fixer le capteur.

CONSEIL : Après avoir serré l'écrou à oreilles, remuez légèrement les supports du capteur à la main sans bloquer le faisceau pour vous assurer que les deux voyants à DEL restent allumés en permanence. Si l'œil récepteur clignote lorsque vous agitez les supports, ajustez l'alignement du capteur jusqu'à ce que le voyant à DEL émette une lueur constante avant de continuer.

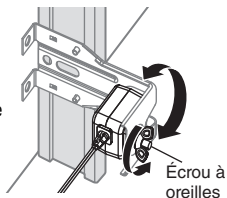

DÉPANNAGE DU CAPTEUR DE SÉCURITÉ

Si l'un des deux voyants des capteurs est éteint, le capteur n'est pas alimenté :

1. Vérifiez que l'ouvre-porte de garage est alimenté en électricité.
2. Vérifiez que le fil du capteur n'est pas court-circuité ou cassé.
3. Vérifiez que les capteurs sont correctement câblés; les fils blancs sur la borne blanche et les fils blancs/noirs sur la borne grise.

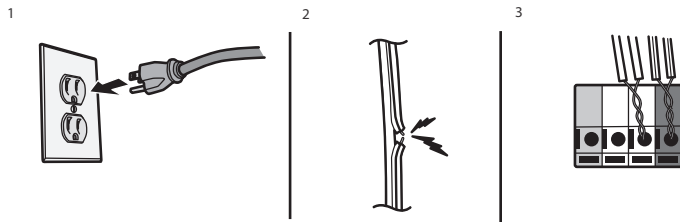

Si le voyant à DEL vert du capteur de réception clignote, les capteurs sont obstrués ou mal alignés :

1. Vérifiez que le faisceau lumineux du capteur n'est pas obstrué.
2. Alignez les capteurs.
3. Si le capteur de réception (voyant à DEL verte) fait face à la lumière directe du soleil, échangez le capteur de réception avec le capteur d'envoi.

Assurez-vous que la commande de la porte est correctement câblée

Si la commande de porte a été installée et câblée correctement, le voyant de commande sur le panneau de commande clignotera ou la DEL située derrière le bouton-poussoir clignotera.

Ajustements

Introduction



AVERTISSEMENT

Si le capteur d'inversion de sécurité n'est pas installé correctement, les personnes (en particulier les jeunes enfants) peuvent SUBIR DES BLESSURES GRAVES ou MORTELLES par une porte de garage qui se ferme.

- Un réglage incorrect des limites de déplacement de la porte de garage empêchera le bon fonctionnement du système d'inversion de sécurité.
- Après TOUT réglage, le système d'inversion de sécurité DOIT être testé. La porte DOIT s'inverser au contact d'un objet d'une hauteur de 4 cm (1-1/2 po) (un 2x4 posé à plat) sur le sol.



CAUTION

Pour éviter d'endommager les véhicules, assurez-vous que la porte complètement ouverte offre un dégagement suffisant.

Votre ouvre-porte de garage est équipé de commandes électroniques pour faciliter l'installation et les réglages. Ces réglages vous permettent de programmer l'arrêt de la porte en position ouverte (HAUT) et fermée (BAS). Les commandes électroniques détectent la force nécessaire pour ouvrir et fermer la porte. La force est ajustée automatiquement lors de la programmation de la course.

REMARQUE : Si un obstacle empêche la porte de monter, elle s'arrêtera. Si un obstacle empêche la porte de descendre, la course s'inversera.

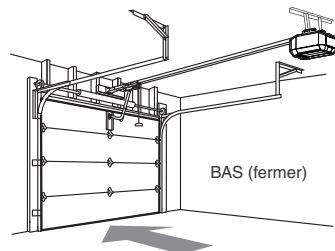
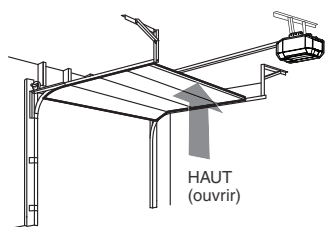

PORTES MONOPIÈCE UNIQUEMENT

Lors du réglage du déplacement vers le haut d'une porte monopiece, assurez-vous que la porte n'est pas inclinée vers l'arrière lorsqu'elle est complètement ouverte (LEVÉE). Si la porte est inclinée vers l'arrière, cela provoquera des secousses inutiles lors de l'ouverture ou de la fermeture de la porte.

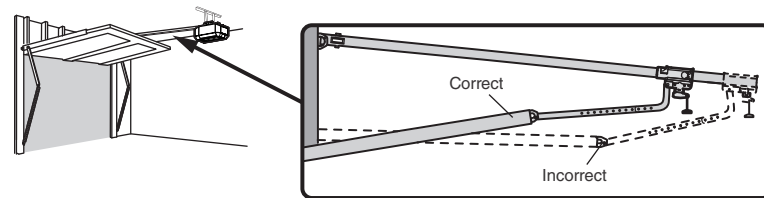

BOUTONS DE PROGRAMMATION

Les boutons de programmation sont situés sur le panneau latéral gauche de l'ouvre-porte de garage et sont utilisés pour programmer le déplacement. Pendant la programmation, les boutons fléchés vers le HAUT et le BAS peuvent être utilisés pour déplacer la porte selon vos besoins.

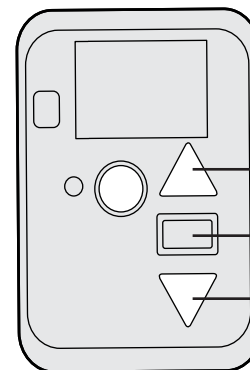

Bouton vers le HAUT

Bouton de réglage

Bouton vers le BAS

Ajustements

ÉTAPE 1 Programmer le déplacement

WARNING

Si le capteur d'inversion de sécurité n'est pas installé correctement, les personnes (en particulier les jeunes enfants) peuvent SUBIR DES BLESSURES GRAVES ou MORTELLES par une porte de garage qui se ferme.

- Un réglage incorrect des limites de déplacement de la porte de garage perturbera le bon fonctionnement du système d'inversion de sécurité.
- Après TOUT réglage, le système d'inversion de sécurité DOIT être testé. La porte DOIT s'inverser au contact d'un objet d'une hauteur de 4 cm (1-1/2 po) (ou un 2x4 posé à plat) sur le sol.

Pendant la programmation du déplacement, les boutons fléchés vers le HAUT et le BAS peuvent être utilisés pour déplacer la porte selon les besoins. Les capteurs d'inversion de sécurité seront déconnectés pendant le processus de programmation du déplacement. Pendant la configuration automatique de la force, la porte s'ouvre et se ferme automatiquement.

1 Appuyez sur le bouton de réglage et maintenez-le enfoncé jusqu'à ce que le bouton fléché vers le HAUT commence à clignoter et/ou qu'un bip se fasse entendre.

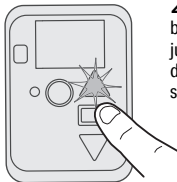

2 Appuyez et maintenez le bouton fléché vers le HAUT jusqu'à ce que la porte soit dans la position HAUTE souhaitée.

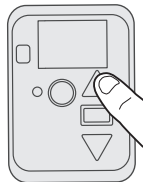

Les capteurs d'inversion de sécurité seront déconnectés pendant le processus de programmation du déplacement.

3 Lorsque la porte est dans la position HAUTE souhaitée, appuyez et relâchez le bouton de réglage. Les lumières de l'ouvre-porte de garage clignoteront deux fois et le bouton BAS commencera à clignoter.

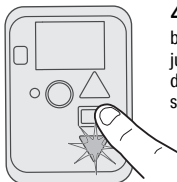

4 Appuyez et maintenez le bouton fléché vers le BAS jusqu'à ce que la porte soit dans la position BASSE souhaitée.

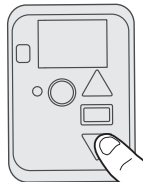

5 Une fois que la porte est dans la position BASSE souhaitée, appuyez et relâchez le bouton de réglage. Les lumières de l'ouvre-porte de garage clignoteront deux fois. La programmation du déplacement est maintenant terminée, et l'ouvre-porte définira automatiquement les paramètres de force de l'ouvre-porte.

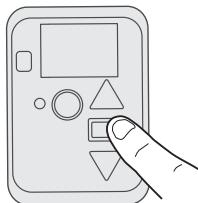

ÉTAPE 2 Réglage automatique de la force

Lorsque les positions HAUTE et BASSE ont été réglées manuellement, les capteurs d'inversion de sécurité se reconnectent et deviennent opérationnels. L'ouvre-porte entre ensuite dans une opération de détection de force en déplaçant automatiquement la porte pour l'ouvrir et la fermer. L'ouvre-porte de garage émet une alerte sonore et visuelle avant d'ouvrir et de fermer automatiquement la porte. L'ouvre-porte de garage émettra trois bips, confirmant que la configuration automatique de la force s'est déroulée avec succès. Le réglage est terminé.

Si vous entendez un long bip après que la porte ait tenté de se déplacer, cela signifie que le réglage automatique de la force ne s'est pas déroulé correctement. Veuillez recommencer à l'étape 1 de Programmer le déplacement. Si les lumières de l'ouvre-porte de garage clignotent 5 fois, la programmation est terminée et les limites de déplacement n'ont pas été réglées. Veuillez redémarrer le processus de programmation du déplacement.

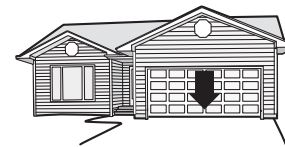

*Si les lumières de l'ouvre-porte de garage clignotent 5 fois pendant les étapes de la programmation du déplacement, la programmation est terminée. Si les lumières de l'ouvre-porte de garage clignotent 10 fois pendant les étapes de la programmation du déplacement, les capteurs d'inversion de sécurité sont mal alignés ou obstrués. Lorsque les capteurs sont alignés et ne sont pas obstrués, faites un cycle complet de montée et de descente de la porte à l'aide de la télécommande ou des boutons vers le HAUT et vers le BAS. La programmation est terminée. Si vous ne parvenez pas à faire monter et descendre la porte, répétez les étapes de la programmation du déplacement.

Ajustements

ÉTAPE 3 Test du système d'inversion de sécurité

WARNING

Si le capteur d'inversion de sécurité n'est pas correctement installé, les personnes (en particulier les jeunes enfants) peuvent SUBIR DES BLESSURES GRAVES voire MORTELLES lors de la fermeture de la porte de garage. Le système d'inversion de sécurité DOIT être testé tous les mois.

- Vous DEVEZ tester le système d'inversion de sécurité après TOUT réglage. La porte DOIT s'inverser au contact d'un objet de 4 cm (1 1/2 po) de haut (ou un 2x4 posé plat) sur le sol.

1 La porte étant complètement ouverte, placez une planche de 4 cm (1 1/2 pouce) ou un 2x4 posé à plat sur le sol, centré(e) sous la porte du garage.



2 Appuyez sur le bouton poussoir de la télécommande pour fermer la porte. La porte DOIT s'inverser lorsqu'elle entre en contact avec la planche.

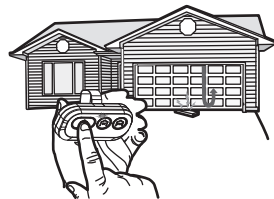

Si la porte s'arrête, mais ne se rouvre pas :

1. Répétez Programmer le déplacement.

REMARQUE : L'application d'un peu plus de pression sur le bourrelet de la porte peut permettre aux systèmes d'inversion de sécurité d'être réglés correctement.

2. Répétez le test d'inversion de sécurité.

Si le test continue d'échouer, appelez un technicien de portes de garage qualifié.

REMARQUE : Lors du réglage de l'emplacement du bas, si la porte doit encore se fermer d'environ un pouce, le rail doit s'incliner légèrement vers le haut. Cet arc vers le haut indique qu'une pression supplémentaire est appliquée au système, ce qui peut être suffisant pour que le test d'inversion réussisse.

ÉTAPE 4 Test de Protector System

WARNING

Si le capteur d'inversion de sécurité n'est pas correctement installé, les personnes (en particulier les jeunes enfants) peuvent SUBIR DES BLESSURES GRAVES voire MORTELLES lors de la fermeture de la porte de garage.

1 Ouvrez la porte. Placez un obstacle sur la trajectoire de la porte.



2 Appuyez sur le bouton poussoir de la télécommande pour fermer la porte. La porte ne bougera pas de plus de 2,5 cm (1 po).

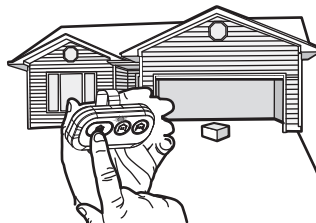

L'ouvre-porte de garage ne se fermera pas à partir d'une télécommande si le voyant de l'un ou l'autre des capteurs est éteint (ce qui vous avertit que le capteur est mal aligné ou obstrué).

Si l'ouvre-porte de garage ferme la porte lorsque le capteur d'inversion de sécurité est obstrué (et que les capteurs ne sont pas à plus de 15 cm [6 po] du sol), appelez un technicien qualifié en systèmes de portes.

Entretien

Tous les mois

- Faites fonctionner la porte manuellement. Si elle est déséquilibrée ou pliée, appelez un technicien en systèmes de porte qualifié.
- Vérifiez que la porte s'ouvre et se ferme entièrement. Ajustez si nécessaire.
- Faites un test pour vérifier le système d'inversion de sécurité. Ajustez si nécessaire.

Tous les ans

- Appliquez du lubrifiant pour porte de garage sur les rouleaux, les roulements et les charnières.
 - (Le cas échéant) Testez la batterie de secours et songez à la remplacer pour vous assurer que l'ouvre-porte de garage fonctionnera en cas de panne d'électricité.
1. Débranchez l'ouvre-porte de garage de l'alimentation secteur. Le voyant à DEL d'état de la batterie s'allume en orange fixe, indiquant que l'ouvre-porte fonctionne sur la batterie, ou clignote pour indiquer que la batterie est faible.
 2. Ouvrez et fermez la porte à l'aide de la télécommande ou de la commande de porte.
 3. En mode batterie de secours, la serrure automatique de porte de garage se déverrouille lorsque la porte de garage est ouverte et reste désactivée jusqu'à ce que le courant soit rétabli.
 4. Branchez l'ouvre-porte du garage. Vérifiez que le voyant à DEL de la batterie clignote en vert, indiquant que la batterie est en cours de chargement.

Tous les deux ou trois ans

- Utilisez un chiffon pour enlever la graisse existante sur le rail de l'ouvre-porte de garage. Avec un autre chiffon, appliquez à nouveau une légère couche de graisse au lithium blanc et procédez à frotter le dessus et l'intérieur de la surface du rail où le chariot glisse.

Batterie de la télécommande



AVERTISSEMENT

Pour éviter d'éventuelles BLESSURES GRAVES, voire MORTELLES :

- Ne laissez JAMAIS de jeunes enfants s'approcher des piles.
- En cas d'ingestion de la pile, prévenez immédiatement un médecin.

Pour réduire les risques d'incendie, d'explosion ou de brûlures chimiques, respectez ce qui suit :

- Remplacez SEULEMENT par des piles CR2032 de 3 V.
- NE PAS recharger, démonter, chauffer à plus de 100 °C (212 °F) ou incinérer.

Dévissez la vis imperdable.

Ouvrez le boîtier supérieur et soulevez-le.

Retirez l'ancienne pile du support et remplacez-la par la neuve.

Remplacez le boîtier supérieur et serrez la vis imperdable.

Remplacez seulement par une pile CR2032 de 3 V.

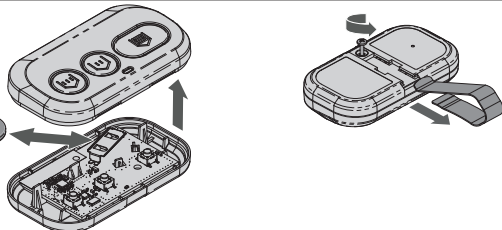

Dépannage

Vous trouvez ci-dessous des conseils de dépannage de base. Pour obtenir une aide supplémentaire et des vidéos d'assistance, visitez le site LiftMaster.com/Customer-Support ou contactez votre revendeur d'installation.

L'ouvre-porte de mon garage ne se ferme pas :

Vérifiez que les voyants à DEL des deux capteurs sont allumés fixes. Les voyants à DEL des deux capteurs s'allument fixes quand ils sont alignés et câblés correctement.

Le système Homelink® de mon véhicule ne se programme pas avec l'ouvre-porte de mon garage :

Cet ouvre-porte est compatible avec les versions 4, 5 et 6 de HomeLink. La programmation et le soutien de HomeLink peuvent être obtenus en communiquant directement avec HomeLink au 1 800 355-3515 ou en visitant leur site Web à l'adresse suivante : www.HomeLink.com.

Mon ouvre-porte de garage émet des bips :

L'ouvre-porte de garage peut émettre des bips pour plusieurs raisons :

- L'ouvre-porte détecte une obstruction pendant le déplacement.
- L'ouvre-porte de garage a été activé par un dispositif ou une fonction comme la minuterie de fermeture, le moniteur de porte de garage ou le LiftMaster Internet Gateway.

La télécommande de mon voisin ouvre ma porte de garage :

Effacez la mémoire de votre ouvre-porte de garage et reprogrammez la ou les télécommandes.

La porte bouge de 15 à 20 cm (6 à 8 po), s'arrête ou remonte :

- Ouvrez et fermez manuellement la porte. Il est possible que la porte du garage soit bloquée ou qu'il y ait une obstruction. Si la porte se bloque, appelez un technicien en systèmes de portes qualifié.
- Défaillance possible du module de déplacement.

Ma télécommande n'active pas la porte de garage :

Vérifiez que la fonction de verrouillage n'est pas activée sur la commande de la porte ou reprogrammez la télécommande.

La commande de porte murale ne fonctionne pas :

Les fils de la commande de la porte sont court-circuités ou la commande de la porte est défectueuse.

L'ouvre-porte de garage bourdonne pendant 1 à 2 secondes sans mouvement, et 5 clignotements et 5 bips se produisent :

Ouvrez et fermez manuellement la porte. Il est possible que la porte du garage soit bloquée ou qu'il y ait une obstruction. Si la porte se bloque, appelez un technicien en systèmes de portes qualifié.

Impossible de connecter l'ouvre-porte de garage au réseau Wi-Fi domestique :

Assurez-vous que le numéro de série de myQ® est saisi correctement et essayez à nouveau. Les caractères de myQ® sont de A à F et 0 à 9 seulement.

Pour le manuel complet, visitez le site support.chamberlaingroup.com.

Pièces de rechange

Pour voir les pièces de rechange pour votre ouvre-porte de garage, identifiez le numéro de modèle sur le panneau d'extrémité de l'ouvre-porte et visitez Chamberlain.com/Customer-Support pour télécharger ou imprimer le manuel d'installation.

Garantie

GARANTIE LIMITÉE LIFTMASTER®

LiftMaster®/LiftMaster® (le « Vendeur ») garantit au premier acheteur au détail que ce produit installé pour la première fois dans sa résidence est sans défaut de matériel, de main-d'œuvre pendant la période précise définie ci-dessous (« Période de la garantie »). La période de garantie commence à partir de la date de l'achat.

Modèle	Période de garantie				
	Pièces	Moteur	Accessoires	Batterie de secours	Chaîne
2100L	1 an	5 ans	1 an	-	1 an
2200L	1 an	5 ans	1 an	-	1 an
2300L	1 an	5 ans	1 an	1 an	1 an
2420L	1 an	5 ans	1 an	1 an	1 an

Le bon fonctionnement de ce produit dépend du respect des instructions en ce qui a trait l'installation, l'utilisation, l'entretien et les tests. Le fait de ne pas se conformer strictement à ces instructions annulera la présente garantie limitée dans son intégralité. Si, pendant la période de la garantie limitée, ce produit semble présenter un défaut qui est couvert par cette garantie limitée, visitez LiftMaster.com, avant de démonter ce produit. Vous serez avisé des instructions de désassemblage et d'expédition. Vous pourrez ensuite envoyer le produit ou ses pièces en port payé et assuré selon les instructions de notre centre de services pour la réparation sous garantie. Veuillez inclure une brève description du problème et la preuve d'achat comportant une date avec tout produit retourné pour réparation sous garantie. Les produits retournés au Vendeur pour réparation en vertu de la garantie et dont la défektivité et la couverture de la garantie sont confirmées par le Vendeur seront réparés ou remplacés (à l'entière discrétion du Vendeur) sans frais pour vous et retournés en port payé. Les pièces défectueuses seront réparées ou remplacées par des pièces neuves ou reconstruites en usine, à la seule discrétion du vendeur. [Vous êtes responsable de tous les coûts encourus pour retirer et/ou réinstaller le produit ou tout composant].

TOUTE GARANTIE IMPLICITE POUR CE PRODUIT, Y COMPRIS SANS S'Y LIMITER, TOUTE GARANTIE IMPLICITE QUANT À LA QUALITÉ MARCHANDE ET ET ; A L'ADÉQUATION À UNE QUELCONQUE UTILISATION EST LIMITÉE À LA DURÉE DE LA GARANTIE LIMITÉE CI-DESSUS POUR LES PIÈCES CONNEXES ET AUCUNE GARANTIE IMPLICITE N'EXISTERA OU NE S'APPLIQUERA APRÈS CETTE PÉRIODE. Certains États et Provinces ne permettent pas de limiter la durée d'une garantie implicite, de sorte que la limitation ci-dessus peut ne pas s'appliquer à vous. LA PRÉSENTE GARANTIE LIMITÉE NE COUVRE PAS LES DOMMAGES NON-DÉFECTUEUX, LES DOMMAGES CAUSÉS PAR UNE INSTALLATION, UNE UTILISATION OU UN ENTRETIEN INAPPROPRIÉS (INCLUANT SANS TOUTEFOIS S'Y LIMITER, UN ABUS, UNE UTILISATION INCORRECTE, UN MANQUE D'ENTRETIEN RAISONNABLE ET NÉCESSAIRE, DES RÉPARATIONS NON AUTORISÉES OU TOUTE MODIFICATION DE CE PRODUIT), LES FRAIS DE MAIN-D'ŒUVRE POUR LA RÉINSTALLATION D'UNE UNITÉ RÉPARÉE OU REMPLACÉE, LE REMPLACEMENT D'ARTICLES CONSOMMABLES (P. EX., LES PILES DES TÉLÉCOMMANDES ET LES AMPOULES), OU LES UNITÉS INSTALLÉES POUR UN USAGE NON RÉSIDENTIEL. LA PRÉSENTE GARANTIE LIMITÉE NE COUVRE PAS LES PROBLÈMES LIÉS À LA PORTE DE GARAGE OU À LA QUINCAILLERIE DE LA PORTE DE GARAGE, Y COMPRIS, MAIS SANS S'Y LIMITER, LES RESSORTS DE LA PORTE, LES ROULEAUX DE LA PORTE, L'ALIGNEMENT DE LA PORTE OU LES CHARNIÈRES. LA PRÉSENTE GARANTIE LIMITÉE NE COUVRE PAS NON PLUS LES PROBLÈMES CAUSÉS PAR DES INTERFÉRENCES. EN AUCUN CAS, LE VENDEUR NE POURRA ÊTRE TENU RESPONSABLE DES DOMMAGES CONSÉCUTIFS, ACCIDENTELS OU SPÉCIAUX LIÉS À L'UTILISATION OU À L'IMPOSSIBILITÉ D'UTILISER CE PRODUIT. EN AUCUN CAS, LA RESPONSABILITÉ DU VENDEUR EN CAS DE RUPTURE DE GARANTIE, DE RUPTURE DE CONTRAT, DE NÉGLIGENCE OU DE RESPONSABILITÉ STRICTE NE POURRA DÉPASSER LE COÛT DU PRODUIT COUVERT PAR LES PRÉSENTES. PERSONNE N'EST AUTORISÉ À ASSUMER EN NOTRE NOM QUELQUE AUTRE RESPONSABILITÉ RELATIVE À LA VENTE DE CE PRODUIT.

Certains États et provinces n'autorisant pas l'exclusion ou la limitation des dommages indirects, accessoires ou spéciaux, il est possible que la limitation ou l'exclusion susmentionnée ne s'applique pas à vous. Cette garantie vous donne des droits légaux spécifiques et vous pouvez également avoir d'autres droits qui varient d'une province à l'autre.

Guide de sécurité et d'entretien de l'ouvre-porte de garage automatique

Sécurité de l'ouvre-porte de garage – Une décision automatique

La porte de garage est le plus grand objet mobile d'une maison. Le réglage inapproprié de la porte de garage et de l'ouvre-porte peut entraîner une force mortelle lorsque la porte ferme, ce qui peut coincer un enfant ou un adulte et entraîner des blessures ou la mort.

L'installation, l'utilisation, l'entretien et les tests de la porte de garage et de l'ouvre-porte automatique doivent être effectués correctement pour que le système soit sûr et ne présente aucun problème. Une utilisation imprudente ou permettre à des enfants de jouer avec les commandes de l'ouvre-porte ou de l'utiliser sont également des situations dangereuses qui peuvent mener à des conséquences tragiques. Quelques précautions simples peuvent protéger votre famille et vos amis de blessures possibles. Veuillez examiner les conseils de sécurité et d'entretien qui se trouvent dans le présent guide et le garder pour consultation future. Vérifiez le fonctionnement de votre porte de garage et de votre ouvre-porte pour vous assurer qu'ils fonctionnent de façon sécuritaire et sans problème. Assurez-vous de lire toutes les données importantes sur la sécurité qui se trouvent dans votre manuel d'ouvre-porte, car elles contiennent davantage de détails et d'éléments à prendre en considération que ce qui peut être fourni dans le présent guide.

L'ouvre-porte de garage n'est pas un jouet.

Parlez avec vos enfants de la sécurité relative à la porte de garage et à l'ouvre-porte. Expliquez les dangers de se retrouver coincé sous la porte.



Tenez-vous à l'écart d'une porte en mouvement.



Le bouton poussoir mural doit être hors de portée des enfants, à au moins 1,5 m (5 pieds) de la surface la plus proche sur laquelle on peut se tenir debout et éloigné de toute pièce mobile. Installez et utilisez le bouton à un endroit où vous pouvez clairement voir la porte de garage se fermer.



Gardez TOUJOURS les émetteurs et les télécommandes hors de la portée des enfants. Ne pas laisser les enfants jouer avec les émetteurs ou d'autres télécommandes ou les utiliser.



Gardez la porte en vue jusqu'à ce qu'elle se ferme complètement lorsque vous utilisez le bouton-poussoir ou l'émetteur mural.

L'entretien de routine peut éviter des tragédies

Faites des inspections et des tests de votre porte de garage et votre système d'ouvre-porte tous les mois en tant que partie de votre routine. Relisez le guide de l'utilisateur de la porte ainsi que de l'ouvre-porte. Si vous n'avez pas de guide de l'utilisateur, communiquez avec le fabricant et demandez l'exemplaire pour votre modèle précis. Recherchez le numéro de modèle de votre ouvre-porte au dos du bloc de moteur.



AVERTISSEMENT – LES RESSORTS SONT SOUS HAUTE TENSION. SEULES LES PERSONNES QUALIFIÉES DEVRAIENT EN FAIRE LE RÉGLAGE.



Vérifiez visuellement la porte et l'installation :

- En commençant avec la porte en position fermée, utilisez le débrayage manuel sur l'ouvre-porte pour déconnecter la porte.
- Vérifiez s'il y a des signes d'usure ou de dommage sur les charnières, les galets, les ressorts et les panneaux de la porte.
- Ces pièces peuvent nécessiter une lubrification périodique. Consultez le guide du propriétaire pour connaître l'entretien suggéré.
- S'il y a des signes de dommages évidents, communiquez avec un technicien qualifié en systèmes de portes pour obtenir de l'aide.
- Vérifiez que la hauteur de l'œil photoélectrique n'est pas supérieure à 6 po du sol du garage.

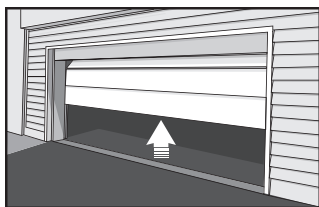

Effectuez un test de la porte pour vérifier qu'elle fonctionne correctement :

- Ouvrez et fermez manuellement la porte à l'aide des poignées ou de points de prise appropriés.
- La porte devrait bouger librement sans difficulté.
- La porte doit s'équilibrer et rester partiellement ouverte à 3-4 pieds au-dessus du sol.
- Si vous détectez des signes de fonctionnement inadéquats, communiquez avec un technicien en systèmes de porte qualifié pour obtenir de l'aide.

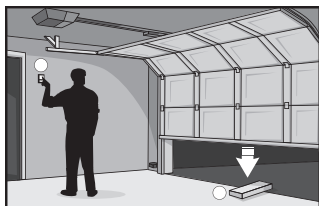

Effectuez un test des fonctions de sécurité de l'ouvre-porte :

- Reconnectez l'ouvre-porte à la porte en utilisant le débrayage manuel et ouvrez la porte.
- Placez un bloc de 2x4 po à plat dans le chemin de la porte (1) et essayez de la fermer (2). La porte devrait s'arrêter lorsqu'elle entre en contact avec le bloc de 2x4 et remonter.
- Obstruez le capteur photoélectrique en agitant un objet devant le capteur et essayez de fermer la porte. La porte ne doit pas se fermer si le bouton-poussoir mural n'est pas maintenu manuellement pendant le fonctionnement.
- Si l'ouvre-porte ne fonctionne pas comme décrit, communiquez avec un technicien en systèmes de portes qualifié pour obtenir de l'aide.



©2025 Chamberlain Group, LLC.

LiftMaster et le logo LiftMaster sont des marques commerciales, des marques de service et/ou des marques déposées de The Chamberlain Group LLC. Tous droits réservés.
The Chamberlain Group LLC, 300 Windsor Drive Oak Brook, IL, 60523, États-Unis